

Prese d'impronta PODIATECH

Apparecchiature per la termoformatura.



PODIATECH
MEDICAL FOOT SOLUTIONS

Stazione operativa PREMIUM STATION

La stazione Premium Podiatech è una postazione di lavoro ergonomica e compatta per la realizzazione di plantari. Il sistema integrato PREMIUM STATION include in ingombri limitati tutti i dispositivi necessari alla prima diagnosi, presa di impronta e termoformatura.

Il Podoscopio integrato funge anche da predellino per l'accesso sicuro del Paziente.

Coppia di CUSCINI STANDARD 2,4KG PER IMPRONTA
Specchio con linee guida per un posizionamento corretto del Paziente.

Sedila regolabile e confortevole e barre laterali di protezione.

codice

3465PODIUM

ORTOPODLOGIA



V-Lab

Termopressa con pompa del vuoto integrata, dotata di coperchio in membrana di silicone morbida e resistente. Sistema digitale dei comandi per la gestione della temperatura e timing.

Fornito con i seguenti articoli:

- Lastra in Teflon di protezione
- Protezione dell'avampiede OPCT
- Flacone di talco

codice

3465VLAB



V VAC

V-VAC è un'unità di controllo compatta con sistema integrato di pompa a vuoto.

Adatto alle versioni Hard o Standard dei Cuscini per impronta. Il vantaggio del V-VAC è che consente di collegare a questo dispositivo uno o due cuscini, ed essere in grado di azionare il vuoto indipendentemente sull'uno o l'altro, grazie alla presenza di due valvole.

codice

3465VVAC



Cuscini STD 2,4Kg per impronte

Questo sistema per la presa d'impronta prevede l'utilizzo di un cuscino (preferibile una coppia) rivestito in silicone, al cui interno delle microsferi consentono di mantenere il piede del Paziente esattamente nella posizione corretta, grazie all'immissione o reimmissione di aria all'interno delle tasche.

Le tasche siliconate sono rinforzate lungo i bordi.

codice

3465ES208



Pedana

Leggera ed ergonomica, fornita con piano inclinato e barre laterali di appoggio.
Dimensioni: H 940 mm, L 630 mm, P 600 mm.
Peso 17,6 kg.

codice

34659PS



Moduli per impronta con inserti

Schiuma di poliuretano preformata che consente di esercitare una pressione tra il piede del Paziente e l'ortesi OPCT da realizzare. Due rinforzi posti sul lato e sul fondo del modulo che consentono di modificarne la rigidità in base alla morfologia del Paziente. La coppia di moduli viene fornita di 2 inserti inclusi.

codice

3465948



Print Lab2

Coppia di cuscini rivestiti in silicone, al cui interno delle microsfele consentono di mantenere il piede del Paziente esattamente nella posizione corretta, grazie all'immissione o reimmissione di aria all'interno delle tasche. Il sistema è collegato ad una pompa a vuoto integrata, dotata di filtro.

codice

3465958





Mobilab 2

Dispositivo compatto e di alta qualità per la termoformatura delle ortesi. Equipaggiato con un pannello di controllo touch e una piattaforma di calore e sottovuoto. Dispositivo predisposto per connessione diretta al sistema di impronte "Cuscini STD 2,4Kg per impronte".

codice

3465957



Kit completo

Composto da rotolo in cotone, tubo di connessione, calzino (50 paia) e cintura con velcro.

codice

3465KITSOCK

prezzo

€ 114,00



Rotolo in cotone

Larghezza 3 cm, lunghezza 25 m.

codice

3467925

prezzo

€ 30,00



Tubo di connessione

codice

3467926

prezzo

€ 48,00



Calzino per vuoto

Confezione da 50 paia.

codice

3467927

prezzo

€ 38,40



Cintura con velcro

codice

3467928

prezzo

€ 6,00

Podogramma Bi Podalico

La carta per podogramma permette di rilevare l'impronta dell'appoggio plantare mediante della carta carbone disposta su uno strato di cartoncino adesivo. Il podogramma rimane indelebile nel tempo. Confezione da 10 fogli.

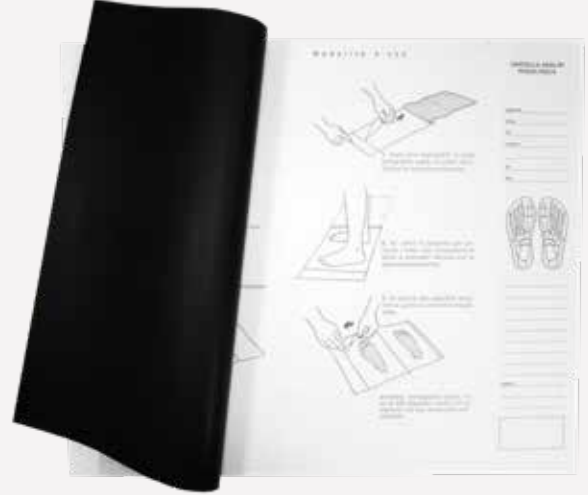

codice	prezzo
35106030	€ 17,40

Pedigrafo doppio Podiatech

Pedigrafo in plastica con gomma liscia completo di rullo. Pennino per i contorni e inchiostro di china.



codice	prezzo
3510251 (Pedigrafo)	€ 240,00
3465504 (Ricambio inchiostro)	€ 12,00
3510252 (Ricambio rullo)	€ 48,90



Schiuma fenolica

Schiume per impronte ad alta densità.



codice	prezzo
3470102 (h 3 cm)	€ 2,10
3470100 (h 5 cm)	€ 3,20

Bende di Gesso naturale a presa rapida

Le Bende Gessate sono garze di cotone traforate cariche di gesso. L'alto contenuto di gesso, la sua impregnazione altamente porosa forniscono un rapido assorbimento d'acqua e una facile modellazione.



codice	prezzo
3484SF215 rotolo 15x270 cm	€ 3,10
3484SF212 rotolo 20x270 cm	€ 3,90



MATERIALI PER PLANTARI E OPCT®

BTC PODO è il partner esclusivo per la distribuzione in Podologia della gamma **Podiatech** in Italia. La partnership commerciale con **Podiatech** è consolidata da diversi anni anche dalla distribuzione in Francia della gamma di attrezzature professionali per la Podologia realizzata da **BTC PODO**.

Podiatech è l'azienda leader nella fabbricazione di Materiali per Plantari e l'ideatrice del concetto innovativo di Plantare su misura OPCT. I laboratori di cui dispone effettuano una mappatura completa dei Materiali per misurarne le proprietà e conoscerne per ciascuno l'applicazione più efficace. Allo stesso tempo, tecnici altamente qualificati effettuano costantemente test precisi e riproducibili al fine di quantificare scientificamente l'efficacia dei materiali e confrontare tra loro singole caratteristiche e proprietà. L'affidabilità dei prodotti selezionati è garantita da procedure di tracciabilità che rispondono ai criteri più rigidi in materia di Qualità e di Controllo.

Nelle pagine seguenti verranno delineate in maniera semplice ed intuitiva tutte le linee guida principali ed i criteri necessari alla scelta dei Materiali, per una perfetta realizzazione del Plantare.



PODIATECH
SIDAS MEDICAL

Materiali per plantari

Come scegliere i materiali in maniera giusta?

Per scegliere i materiali in maniera giusta, la nuova guida alla selezione a doppia entrata elenca i materiali sia per famiglia che per uso. Il materiale giusto per l'uso giusto.

Il primo criterio di selezione è quello per cui utilizzerai il materiale:

- strati superiori
- elementi correttivi
- materiali tecnici
- basi.

1. Scelta in base all'uso

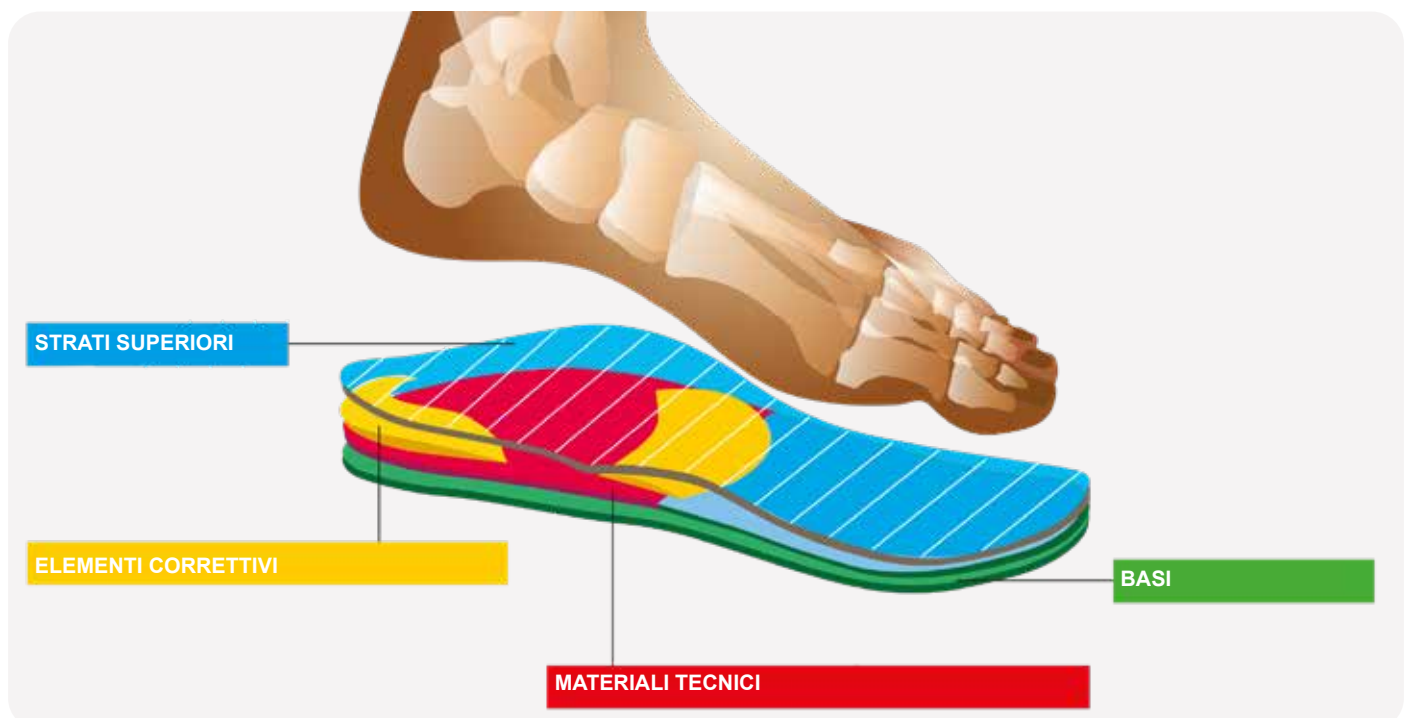

2. Scelta in base alle caratteristiche



SHORE A :

Lo shore permette di misurare la durezza di una schiuma. La durezza è direttamente legata al comfort del paziente. I materiali tecnici e di comfort hanno uno shore A da 10 a 20. I materiali dinamici da 20 a 40, e per gli elementi di correzione o stabilità, occorreranno materiali più duri, con shore A da 40 a 70.



DENSITA' :

Si esprime in kg/m³ più il materiale sarà denso, più sarà compatto. Possiamo dunque legare la densità alla durata di vita del materiale. Si parlerà di densità debole tra i 40 e i 100, media densità tra 100 e 250, e alta densità tra 250 e 800.



AMMORTIZZANTE:

La capacità del materiale di dissipare le onde causate dall'impatto e le vibrazioni.



PROPULSIONE :

Un materiale propulsivo restituirà in maniera dinamica l'energia che riceve.

PE

SCHIUME PE:

Questi materiali sono derivati del Polietilene espanso. Sono realizzati in forma di blocchi, il cui colore, aspetto e densità vengono controllati direttamente dal fabbricante. In base agli elementi incorporati all'interno della materia prima, la schiuma PE risulterà più o meno dinamica, propulsiva o ammortizzante.

EVA

EVA :

Le schiume EVA vengono lavorate a caldo ed espanse con l'ausilio di stampi. I materiali in EVA sono generalmente dinamici e termoformabili.

PE-EVA

PE-EVA :

Alcune schiume sono costituite da PE ed EVA



LEGGEREZZA

Materiale particolarmente raccomandato per la sua debole densità.

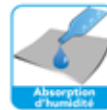

ASSORBIMENTO DELL'UMIDITA'

Materiale che permette il massimo assorbimento dell'umidità, mantenendo asciutto il piede del Paziente.



RESISTENZA

Materiale particolarmente resistente allo strappo ed a forti sollecitazioni.



ANTI-BATTERICO

Materiale con trattamento anti-batterico.



DIABETE

Materiale raccomandato per la fabbricazione di plantari destinati a Pazienti con piede diabetico.



SPORT

Materiale raccomandato per la fabbricazione di plantari destinati allo sport.



POSTURA

Materiale indicato per la fabbricazione di plantari posturali.

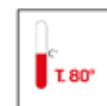

Temperatura massima consigliata per termoformare il materiale. Oltre la temperatura indicata, il materiale può danneggiarsi e perdere le proprie caratteristiche.



Materiale micro perforato.



Disponibile anche in rotoli.

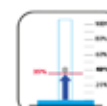

Indice di propulsione.



TALLONE

Materiale per la protezione del tallone.



METATARSO

Materiale per la protezione della fascia metatarsale



Percorrenza ridotta



Percorrenza normale



Corsa



Corsa intensa

3. Scelta secondo altre considerazioni



MATERIALI SPECIFICI: Questi prodotti rappresentano il risultato di studi originali e pioneristici, per la Podologia di domani. Sono innovativi e frutto di tecniche avanzate, che rappresenteranno un passo avanti per il professionista. Sono presenti unicamente nel catalogo BTC/ Podiatech.



VALORE CERTO: Si tratta di materiali presenti sul mercato da diversi anni nel settore della Podologia moderna. Approvati da migliaia di utilizzatori professionali, riflettono qualità indiscutibili e costanza nella qualità e nel risultato.



ACCESSIBILI: si tratta di materiali presenti sul mercato da diversi anni nel settore della Podologia e riqualificati nella gamma, con tariffe studiate per garantire il miglior rapporto qualità/prezzo.

Strati superiori sintetici

ORTOPODLOGIA

IONMESH

ÉPAISSEURS COULEURS

- 0,6 mm Noir/Bleu
- 0,6 mm Noir/Rouge

Microfibre

VS

PROFIL

Noir/Rouge

codice	descrizione	dim. lastra/ rullo	prezzo
3465418	IONMESH nero/blu 0,6 mm	1400x700 mm	€ 33,50
3465445	IONMESH nero/rosso 0,6 mm	1400x700 mm	€ 33,50

COLORMESH

ÉPAISSEURS COULEURS

- 0,7 mm Liberty
- 0,7 mm Disco
- 0,7 mm Jungle

Microfibre

VS

PROFIL

Jungle

codice	descrizione	dim. lastra/ rullo	prezzo
3465863	COLORMESH Liberty 0,7 mm	1400x700 mm	€ 40,50
3465853	COLORMESH Disco 0,7 mm	1400x700 mm	€ 40,50
3465446	COLORMESH Jungle 0,7 mm	1400x700 mm	€ 40,50

ALCANTARA®

ÉPAISSEURS COULEURS

- 0,6 mm Rouge
- 0,6 mm Bleu podon
- 0,6 mm Beige

Microfibre

VS

PROFIL

Bleu podon Beige

codice	descrizione	dim. lastra/ rullo	prezzo
3465322	ALCANTARA Rosso 0,6 mm	1500x700 mm	€ 125,00
3465305	ALCANTARA Blu 0,6 mm	1500x700 mm	€ 149,00
3465304	ALCANTARA Beige 0,6 mm	1500x700 mm	€ 149,00
3465306	ALCANTARA Blu - Rullo 0,6 mm	12 cmx10 m	€ 189,00

SPC

ÉPAISSEURS COULEURS

- 0,8 mm M.P. Marron
- 0,8 mm M.P. Gris
- 0,8 mm M.P. Noir

Microfibre

VS

PROFIL

Noir

codice	descrizione	dim. lastra/ rullo	prezzo
3465413	SPC Marrone MP 0,8 mm	1400x700 mm	€ 40,20
3465412	SPC Grigio MP 0,8 mm	1400x700 mm	€ 40,20
3465414	SPC Nero MP 0,8 mm	1400x700 mm	€ 40,20
3465416	SPC Marrone MP - Rullo 0,8 mm	12 cmx10 m	€ 56,70
3465415	SPC Grigio MP - Rullo 0,8 mm	12 cmx10 m	€ 56,70
3465417	SPC Nero MP - Rullo 0,8 mm	12 cmx10 m	€ 56,70

AMF

ÉPAISSEURS COULEURS

- 0,7 mm M.P. Rose
- 0,7 mm M.P. Bleu
- 0,7 mm M.P. Gris
- 0,7 mm M.P. Noir
- 0,7 mm M.P. Marron cuivre
- 0,7 mm M.P. Beige

Microfibre

VS

PROFIL

Noir Marron cuivre Beige

codice	descrizione	dim. lastra/ rullo	prezzo
3465465	AMF Rosa MP 0,7 mm	1400x700 mm	€ 52,20
3465323	AMF Blu MP 0,7 mm	1400x700 mm	€ 52,20
3465307	AMF Grigio MP 0,7 mm	1400x700 mm	€ 52,20
3465308	AMF Nero MP 0,7 mm	1400x700 mm	€ 52,20
3465447	AMF Marrone rame MP 0,7 mm	1400x700 mm	€ 52,20
3465448	AMF Beige MP 0,7 mm	1400x700 mm	€ 52,20

AMF B

ÉPAISSEURS COULEURS

- 0,7 mm Noir

Microfibre

VS

PROFIL

codice	descrizione	dim. lastra/ rullo	prezzo
3465451	AMF B Nero 0,7 mm	1400x700 mm	€ 49,90

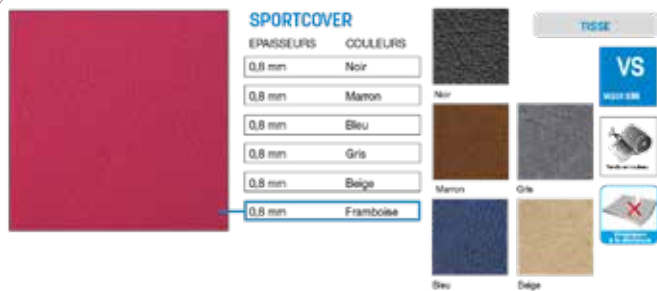

codice	descrizione	dim. lastra/ rullo	prezzo
3465403	SPORTCOVER Nero 0,8 mm	1400x700 mm	€ 20,60
3465405	SPORTCOVER Marrone 0,8 mm	1400x700 mm	€ 20,60
3465404	SPORTCOVER Blu 0,8 mm	1400x700 mm	€ 20,60
3465402	SPORTCOVER Grigio 0,8 mm	1400x700 mm	€ 20,60
3465401	SPORTCOVER Beige 0,8 mm	1400x700 mm	€ 20,60
3465449	SPORTCOVER Lampone 0,8 mm	1400x700 mm	€ 20,60

codice	descrizione	dim. lastra/ rullo	prezzo
3465407	SPORTCOVER Nero - Rullo 0,8 mm	12 cmx12,5 m	€ 38,90
3465410	SPORTCOVER Marrone - Rullo 0,8 mm	12 cmx12,5 m	€ 38,90
3465408	SPORTCOVER Blu - Rullo 0,8 mm	12 cmx12,5 m	€ 38,90
3465409	SPORTCOVER Grigio - Rullo 0,8 mm	12 cmx12,5 m	€ 38,90
3465406	SPORTCOVER Beige - Rullo 0,8 mm	12 cmx12,5 m	€ 38,90
3465450	SPORTCOVER Lampone - Rullo 0,8 mm	12 cmx12,5 m	€ 38,90

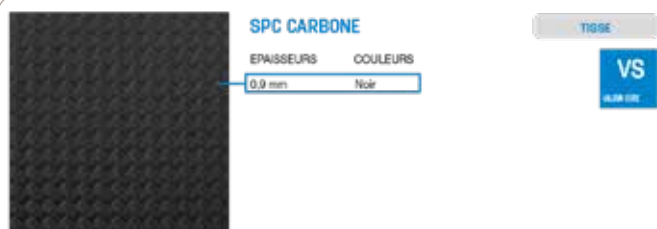

codice	descrizione	dim. lastra/ rullo	prezzo
3465411	SPC Carbone 0,9 mm	1400x700 mm	€ 35,60

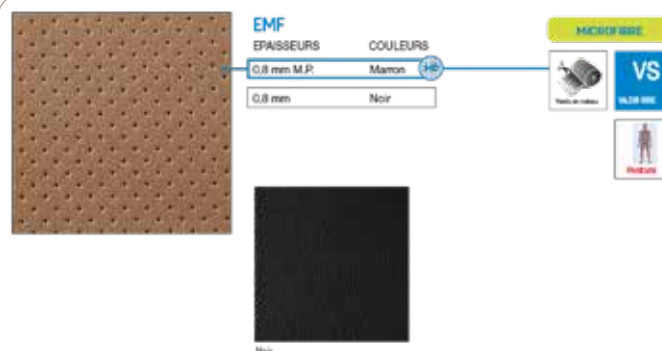

codice	descrizione	dim. lastra/ rullo	prezzo
3465311	EMF Marrone MP 0,8 mm	1400x700 mm	€ 69,20
3465310	EMF Nero 0,8 mm	1400x700 mm	€ 63,20
3465312	EMF Marrone MP - Rullo 0,8 mm	12 cmx10 m	€ 99,90



codice	descrizione	dim. lastra/ rullo	prezzo
3465501	COLOR-IN 0,9 mm	1450x700 mm	€ 55,50

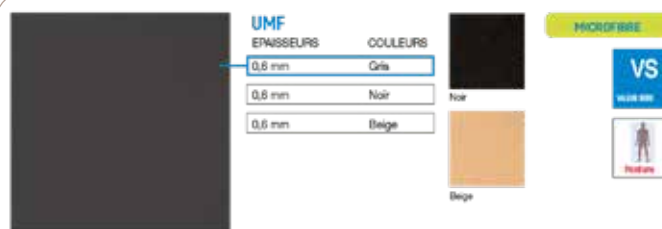

codice	descrizione	dim. lastra/ rullo	prezzo
3465301	UMF Grigio 0,6 mm	1400x700 mm	€ 62,90
3465303	UMF Nero 0,6 mm	1400x700 mm	€ 62,90
3465302	UMF Beige 0,6 mm	1400x700 mm	€ 62,90



MICROFIBRE

S

M

D

I.T.P.

codice	descrizione	dim. lastra/ rullo	prezzo
3465314	CSL FIN Nero 0,6 mm	1300x800 mm	€ 76,50
3465313	CSL FIN Grigio 0,6 mm	1300x800 mm	€ 76,50
3465316	CSL FIN Nero 0,6 mm	12 cmx10 m	€ 109,90
3465315	CSL FIN Grigio 0,6 mm	12 cmx10 m	€ 109,90



MICROFIBRE

VS

codice	descrizione	dim. lastra/ rullo	prezzo
3465317	COSTO Blu 0,8 mm	1450x700 mm	€ 57,00
3465318	COSTO Marrone 0,8 mm	1450x700 mm	€ 57,00

Strati superiori schiuma

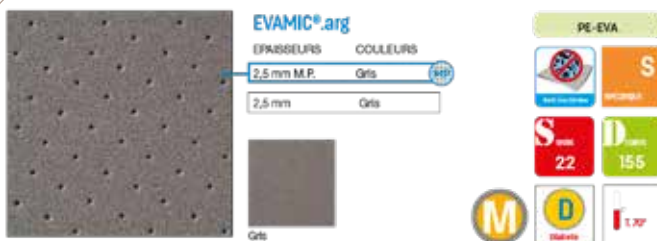

PE-EVA

S

M

D

I.T.P.

codice	descrizione	dim. lastra/ rullo	prezzo
3465701	EVAMIC.org Grigio MP 2,5 mm	1050x1050 mm	€ 71,90
3465702	EVAMIC.org Grigio 2,5 mm	1050x1050 mm	€ 58,20

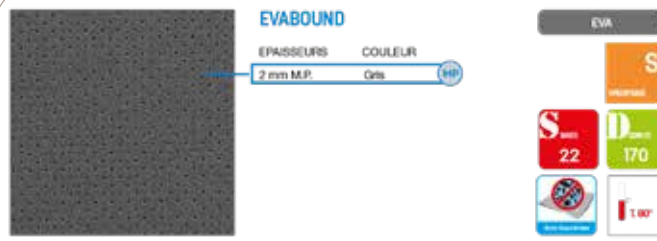

EVA

S

M

D

I.T.P.

codice	descrizione	dim. lastra/ rullo	prezzo
3465858	EVABOUND Grigio 2 mm	1020x770 mm	€ 34,50

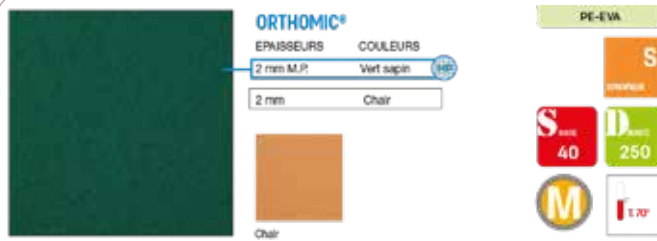

PE-EVA

S

M

D

I.T.P.

codice	descrizione	dim. lastra/ rullo	prezzo
3465726	ORTHOMIC Verde abete MP 2 mm	900x900 mm	€ 63,70
3465725	ORTHOMIC Pelle 2 mm	900x900 mm	€ 45,20



EVA

VS

S

M

D

I.T.P.

codice	descrizione	dim. lastra/ rullo	prezzo
3465804	CONFORTEVA Grigio 4 mm	1050x940	€ 23,90

PODIAMIC 125 M.P.

ÉPAISSEURS	COULEURS
1,5 mm M.P.	Bleu clair
2,5 mm M.P.	Bleu ciel
2,5 mm M.P.	Marron

Bleu clair Marron

codice	descrizione	dim. lastra/ rullo	prezzo
3465713	PODIAMIC 125 Azzurro MP 1,5 mm	1000x800 mm	€ 33,90
3465452	PODIAMIC 125 Blu cielo MP 2,5 mm	1150x1150 mm	€ 52,90
3465715	PODIAMIC 125 Marrone MP 2,5 mm	750x950 mm	€ 29,90
3465714	PODIAMIC 125 Azzurro MP - Rullo 1,5 mm	30 cmx4,8 m	€ 46,90

PODIAMIC 160 ET 160 M.P.

ÉPAISSEURS	COULEURS
1,5 mm	Chair
1,5 mm M.P.	Marron
2,5 mm M.P.	Bleu
2,5 mm M.P.	Marron
3 mm M.P.	Chair
4 mm M.P.	Bleu

Bleu Chair Chair

codice	descrizione	dim. lastra/ rullo	prezzo
3465718	PODIAMIC 160 Pelle 1,5 mm	1100x1100 mm	€ 29,90
3465732	PODIAMIC 160 Marrone MP 1,5 mm	1100x1100 mm	€ 47,00
3465719	PODIAMIC 160 Blu MP 2,5 mm	1100x1100 mm	€ 47,00
3465453	PODIAMIC 160 Marrone MP 2,5 mm	1100x1100 mm	€ 47,00
3465720	PODIAMIC 160 Pelle MP 3 mm	1100x1100 mm	€ 51,20
3465721	PODIAMIC 160 Blu MP 4 mm	1100x1100 mm	€ 56,30

MARBRE

ÉPAISSEURS	COULEURS
1,5 mm	Sable
1,5 mm	Bubble gum
2 mm	Gris
2 mm	Noir
2 mm	Fonds marins
2,5 mm	Sang et Or
2,5 mm	Rose

Sable Gris Noir
Fonds marins Sang et Or Rose

codice	descrizione	dim. lastra/ rullo	prezzo
34651030	MARBRE Sabbia 1,5 mm	1030x1030 mm	€ 13,90
3465852	MARBRE Bubble gum 1,5 mm	1030x1030 mm	€ 13,90
3465455	MARBRE Grigio 2 mm	1030x1030 mm	€ 14,90
3465456	MARBRE Nero 2 mm	1030x1030 mm	€ 14,90
3465807	MARBRE Fondo marino 2 mm	1030x1030 mm	€ 14,90
3465810	MARBRE Rosso e Oro 2,5 mm	1150x850 mm	€ 16,90
3465811	MARBRE Rosa 2,5 mm	1030x1030 mm	€ 16,90
3465873	MARBRE Nero - Rullo 2 mm	12 cmx8 m	€ 23,90
3465808	MARBRE Fondo Marino - Rullo 2 mm	12 cmx8 m	€ 23,90

PODIAMIC 150

ÉPAISSEURS	COULEURS
1 mm	Marron
1 mm	Noir

Marron Noir

codice	descrizione	dim. lastra/ rullo	prezzo
3465717	PODIAMIC 150 Marrone 1 mm	1000x950 mm	€ 19,20
3465965	PODIAMIC 150 Nero 1 mm	1000x950 mm	€ 15,90

SPORTAIR

ÉPAISSEURS	COULEURS
2 mm	Noir / Blanc
2 mm	Noir / Jaune

Noir / Blanc
Noir / Jaune

codice	descrizione	dim. lastra/ rullo	prezzo
3465812	SPORTAIR Nero e bianco 2 mm	975x975 mm	€ 34,90
3465813	SPORTAIR Nero e giallo 2 mm	975x975 mm	€ 34,90

PODIAMIC 125

EPAISSEURS COULEURS

2 mm Army

PE-EVA

VS

S 30 D 110

1.00'

codice	descrizione	dim. lastra/ rullo	prezzo
3465716	PODIAMIC 125 Militare 2 mm	900x1000 mm	€ 19,00

SOFTCOVER

EPAISSEURS COULEURS

1,5 mm Gris

EVA

1.00'

A ACCESS

S 30 D 150

codice	descrizione	dim. lastra/ rullo	prezzo
3465806	SOFTCOVER Grigio 1,5 mm	1000x650 mm	€ 16,90

PODIAMIC 180 ET 180 M.P.

EPAISSEURS COULEURS

2 mm Noir

2,5 mm M.P. Noir

PE-EVA

SPORT VS

S 28 D 190

1.00'

codice	descrizione	dim. lastra/ rullo	prezzo
3465722	PODIAMIC 180 Nero 2,5 mm	750x950 mm	€ 18,90
3465723	PODIAMIC 180 Nero MP 2,5 mm	750x950 mm	€ 25,90
3465724	PODIAMIC 180 Nero MP - Rullo 2,5 mm	12 cmx10 m	€ 49,00

PODIALENE 125

EPAISSEURS COULEURS

1,5 mm Noir

3 mm Jaune

3 mm Rouge

PE

1.00'

A ACCESS

S 30 D 110

Jaune Rouge

codice	descrizione	dim. lastra/ rullo	prezzo
3465603	PODIALENE 125 Nero 1,5 mm	1150x1150 mm	€ 25,50
3465607	PODIALENE 125 Giallo 3 mm	1150x1150 mm	€ 25,50
3465608	PODIALENE 125 Rosso 3 mm	1150x1150 mm	€ 25,50

PODIALENE 50

EPAISSEURS COULEURS

2 mm Gris

3 mm Bleu

PE

1.00'

A ACCESS

S 16 D 50

codice	descrizione	dim. lastra/ rullo	prezzo
3465601	PODIALENE 50 Grigio 2 mm	1000x1000 mm	€ 8,20
3465602	PODIALENE 50 Blu 3 mm	1000x1000 mm	€ 11,90

PODIALENE 125 M.P.

EPAISSEURS COULEURS

1,5 mm M.P. Noir

2,5 mm M.P. Orange

2,5 mm M.P. Vert

2,5 mm M.P. Noir

PE

1.00'

A ACCESS

S 30 D 110

Vert Orange

codice	descrizione	dim. lastra/ rullo	prezzo
3465604	PODIALENE 125 Nero MP 2,5 mm	1150x1150 mm	€ 36,50
3465606	PODIALENE 125 Arancio MP 2,5 mm	1150x1150 mm	€ 36,50
3465605	PODIALENE 125 Verde MP 2,5 mm	1150x1150 mm	€ 36,50
3465628	PODIALENE 125 Nero MP 1,5 mm	1150x1150 mm	€ 35,50

Basi in resina

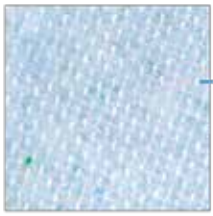

PODIAFLEX®
RESINE NON-FLUANTE

ÉPAISSEURS	COULEURS
0,8 mm	Bleu
1,2 mm	Bleu
1,9 mm	Bleu

SOFT 0,8 - 1,2 mm Gris
N 0,9-1,3-1,7 mm Nature
CARBONE HARD 2,2 mm Noir
/ Tissu HARD 1,7 mm Noir
/ Tissu 0,8-1,3-1,7 mm Bleu Gris

codice	descrizione	dim. lastra/ rullo	prezzo
3465204	PODIAFLEX Blu 0,8 mm	1000x720 mm	€ 27,50
3465205	PODIAFLEX Blu 1,2 mm	1000x720 mm	€ 35,00
3465206	PODIAFLEX Blu 1,9 mm	1000x720 mm	€ 51,90
3465202	PODIAFLEX SOFT Grigio 0,8 mm	1000x720 mm	€ 18,40
3465203	PODIAFLEX SOFT Grigio 1,2 mm	1000x720 mm	€ 23,50
3465211	PODIAFLEX N Marrone 0,9 mm	1000x750 mm	€ 24,50
3465212	PODIAFLEX N Marrone 1,3 mm	1000x750 mm	€ 29,90
3465213	PODIAFLEX N Marrone 1,7 mm	1000x750 mm	€ 36,90
3465962	PODIAFLEX CARBONE HARD Nero 2,2 mm	1000x700 mm	€ 101,00
3465210	PODIAFLEX/ TISSU HARD Nero 1,7 mm	1000x720 mm	€ 54,00
3465207	PODIAFLEX/ TISSU Blu/Gray 0,8 mm	1000x720 mm	€ 29,50
3465208	PODIAFLEX/ TISSU Blu/Gray 1,3 mm	1000x720 mm	€ 41,90
3465209	PODIAFLEX/ TISSU Blu/Gray 1,7 mm	1000x720 mm	€ 52,50



PODIAFLEX® Color
RESINE NON-FLUANTE

ÉPAISSEURS	COULEURS
1,3 mm	Vert Fluor
1,3 mm	Bleu

codice	descrizione	dim. lastra/ rullo	prezzo
3465221	PODIAFLEX COLOR Verde 1,3 mm	1000x720 mm	€ 43,20
3465222	PODIAFLEX COLOR Blu 1,3 mm	1000x720 mm	€ 43,20



TRANSFLUX® (adhésive)
RESINE FLUANTE

ÉPAISSEURS	COULEURS
1 mm	Bleu
1 mm	Bianco
1 mm	Rouge
1,5 mm	Antracite
1,5 mm	Orange

Bleu Blanc Orange
Rouge
TRANSFLUX® carbone adhésive 1,5 mm Argent

codice	descrizione	dim. lastra/ rullo	prezzo
3465217	TRANSFLUX Blu 1 mm	1000x750 mm	€ 74,50
3465218	TRANSFLUX Bianco 1 mm	1000x750 mm	€ 74,50
3465466	TRANSFLUX Rosso 1 mm	1000x750 mm	€ 74,50
3465220	TRANSFLUX Antracite 1,5 mm	1000x750 mm	€ 93,90
3465219	TRANSFLUX Arancio 1,5 mm	1000x750 mm	€ 93,90



PODIAFLUX®
RESINE FLUANTE

ÉPAISSEURS	COULEURS
1 mm	Chair
1,2 mm	Chair

codice	descrizione	dim. lastra/ rullo	prezzo
3465214	PODIAFLUX Pelle 1 mm	1000x750 mm	€ 55,90
3465215	PODIAFLUX Pelle 1,2 mm	1000x750 mm	€ 69,90

Basi in schiuma



PE SHORE 70
PE

ÉPAISSEURS	COULEURS
1 mm	Noir
2 mm	Noir
3 mm	Noir

codice	descrizione	dim. lastra/ rullo	prezzo
3465457	PE SHORE 70 Nero 1 mm	1100x840 mm	€ 15,50
3465856	PE SHORE 70 Nero 2 mm	1100x840 mm	€ 33,90
3465458	PE SHORE 70 Nero 3 mm	1100x840 mm	€ 49,90



PE SHORE 70 cardé
PE Cardé

ÉPAISSEURS	COULEURS
4 mm	Noir
6 mm	Noir

codice	descrizione	dim. lastra/ rullo	prezzo
3465871	PE SHORE 70 Cardé Nero 4 mm	1100x840 mm	€ 71,90
3465872	PE SHORE 70 Cardé Nero 6 mm	1100x840 mm	€ 89,90



codice	descrizione	dim. lastra/ rullo	prezzo
3465804	CONFORTEVA Grigio 4 mm	1050x940 mm	€ 22,90
3465805	CONFORTEVA Grigio 8 mm	1050x940 mm	€ 43,90

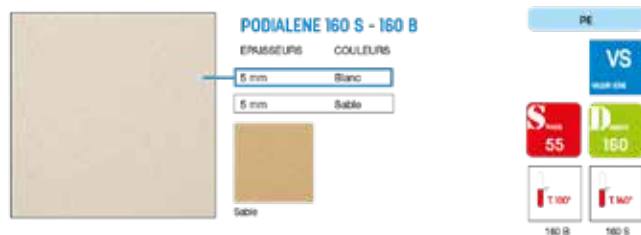

codice	descrizione	dim. lastra/ rullo	prezzo
3465609	PODIALENE 160 Bianco 5 mm	1250x1000 mm	€ 35,20
3465612	PODIALENE 160 Sabbia 5 mm	1250x1000 mm	€ 39,90

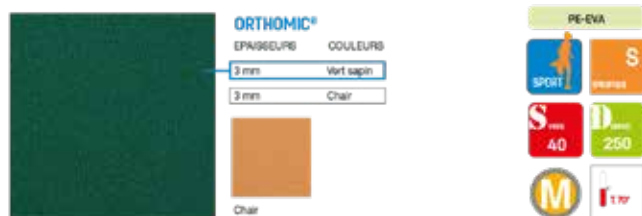

codice	descrizione	dim. lastra/ rullo	prezzo
3465728	ORTHOMIC Verde 3 mm	900x900 mm	€ 52,20
3465727	ORTHOMIC Pelle 3 mm	900x900 mm	€ 52,20

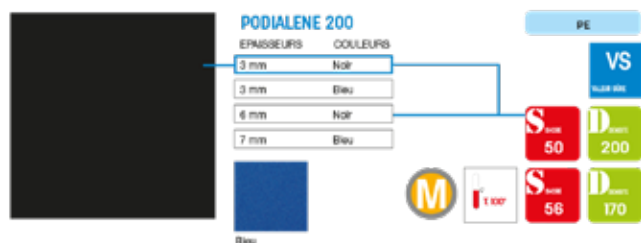

codice	descrizione	dim. lastra/ rullo	prezzo
3465626	PODIALENE 200 Nero 3 mm	950x950 mm	€ 25,90
3465616	PODIALENE 200 Blu 3 mm	950x950 mm	€ 25,90
3465627	PODIALENE 200 Nero 6 mm	975x975 mm	€ 52,50
3465629	PODIALENE 200 Blu 7 mm	950x950 mm	€ 59,20

Materiali tecnici - Ammortizzazione passiva



codice	descrizione	dim. lastra/ rullo	prezzo
3465936	EXPERTENE 220 Blu 3,5 mm	750x500 mm	€ 103,20



codice	descrizione	dim. lastra/ rullo	prezzo
3465937	PORON Medical Cardè Verde 2 mm	680x500 mm	€ 24,90



MEMORY 10
POLYURETHANE
EPAISSEURS COULEURS
3 mm Bleu
ACCESS A
S 10 D 330

codice	descrizione	dim. lastra/ rullo	prezzo
3465942	MEMORY 10 Blu 3 mm	650x500 mm	€ 29,20



PODIANE® I+
PVC
EPAISSEURS COULEURS
1,5 mm Beige
2 mm Noir
2 mm Vert
3,5 mm Vert
VS
S 25 D 400
S 30 D 450

codice	descrizione	dim. lastra/ rullo	prezzo
3465938	PODIANE I+ Beige 1,5 mm	680x500 mm	€ 24,90
3465939	PODIANE I+ Nero 2 mm	750x500 mm	€ 21,90
3465940	PODIANE I+ Verde 2 mm	750x500 mm	€ 21,90
3465941	PODIANE I+ Verde 3,5 mm	750x500 mm	€ 24,90



CAOUTSOUPLE
ELASTOMERE
EPAISSEURS COULEURS
2 mm Noir
4 mm Noir
ACCESS A
S 8 D 170

codice	descrizione	dim. lastra/ rullo	prezzo
3465943	CAOUTSOUPLE Nero 2 mm	800x500 mm	€ 9,90
3465944	CAOUTSOUPLE Nero 4 mm	800x500 mm	€ 14,90

Materiali tecnici - Ammortizzazione attiva



EXPERTENE 400
POLYURETHANE
EPAISSEURS COULEURS
1,5 mm Marron
S
S 10 D 400

codice	descrizione	dim. lastra/ rullo	prezzo
3465923	EXPERTENE 400 Marrone 1,5 mm	750x500 mm	€ 95,30



EXPERTENE 300
POLYURETHANE
EPAISSEURS COULEURS
2,5 mm Vert
S
S 10 D 300

codice	descrizione	dim. lastra/ rullo	prezzo
3465924	EXPERTENE 300 Verde 2,5 mm	750x500 mm	€ 102,30



codice	descrizione	dim. lastra/ rullo	prezzo
3465927	PORON DIABETE CARDE Beige 2,5 mm	680x500 mm	€ 23,90



codice	descrizione	dim. lastra/ rullo	prezzo
3465928	LIGHTEN CONFORT Blu 4 mm	500x500 mm	€ 17,90
3465929	LIGHTEN CONFORT Blu 7 mm	500x500 mm	€ 26,90



codice	descrizione	dim. lastra/ rullo	prezzo
3465930	PORON MS Blu 3 mm	680x500 mm	€ 25,60
3465931	PORON MS Blu 6 mm	680x500 mm	€ 41,20



codice	descrizione	dim. lastra/ rullo	prezzo
3465934	PRIMTECH Marrone 3 mm	700x610 mm	€ 48,90



codice	descrizione	dim. lastra/ rullo	prezzo
3465926	DYNATENE Arancio 3 mm	700x610 mm	€ 83,00

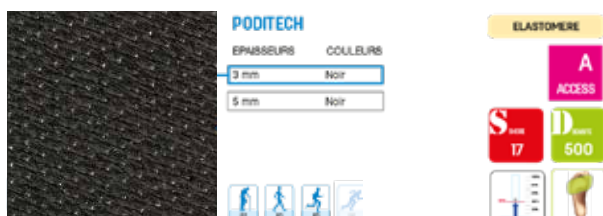

codice	descrizione	dim. lastra/ rullo	prezzo
3465932	PODITECH Nero 3 mm	500x500 mm	€ 24,90
3465933	PODITECH Nero 5 mm	500x500 mm	€ 32,90

Materiali tecnici - Shock Absorbing



codice	descrizione	dim. lastra/ rullo	prezzo
3465906	NOENE Nero 1 mm	1200x850 mm	€ 100,50
3465907	NOENE Nero 2 mm	1200x850 mm	€ 123,50
3465908	NOENE Nero 4 mm	1200x850 mm	€ 246,80
3465909	NOENE Nero con tessuto 1 mm	1200x850 mm	€ 95,50
3465910	NOENE Nero con tessuto 2 mm	1200x850 mm	€ 117,20
3465911	NOENE Nero con tessuto 4 mm	1200x850 mm	€ 234,50



codice	descrizione	dim. lastra/ rullo	prezzo
3465902	PODIANE + Nero 2 mm	670x490 mm	€ 54,90
3465903	PODIANE + Nero 4 mm	670x490 mm	€ 93,80



codice	descrizione	dim. lastra/ rullo	prezzo
3465904	CONFORTENE Nero 2 mm	800x650 mm	€ 28,80
3465905	CONFORTENE Nero 4 mm	800x650 mm	€ 56,20



codice	descrizione	dim. lastra/ rullo	prezzo
3465901	PORON XRD Giallo 3 mm	680x500 mm	€ 33,90

Materiali tecnici - Propulsione



codice	descrizione	dim. lastra/ rullo	prezzo
3465964	VISCOTENE Blu 1,5 mm	700x610 mm	€ 71,90
3465919	VISCOTENE Grigio 2 mm	700x610 mm	€ 62,90
3465918	VISCOTENE Beige 2 mm	700x610 mm	€ 62,90
3465920	VISCOTENE Verde 2,5 mm	700x610 mm	€ 79,90



codice	descrizione	dim. lastra/ rullo	prezzo
3465921	JOGTENE Nero 3 mm	700x610 mm	€ 48,90



codice	descrizione	dim. lastra/ rullo	prezzo
3465859	JOGTENE LIGHT Azzurro 2 mm	950x950 mm	€ 26,90



codice	descrizione	dim. lastra/ rullo	prezzo
3465922	LIGHTEN DYNAMIC Blu 3 mm	4900x550 mm	€ 17,50

Elementi comfort/ Correzioni in schiuma

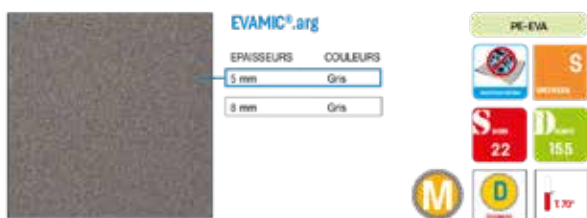

codice	descrizione	dim. lastra/ rullo	prezzo
3465703	EVAMIC.arg Grigio 5 mm	1050x1050 mm	€ 85,10
3465704	EVAMIC.arg Grigio 8 mm	1050x1050 mm	€ 139,10



codice	descrizione	dim. lastra/ rullo	prezzo
3465804	CONFORTEVA Grigio 4 mm	1050x940 mm	€ 20,90
3465805	CONFORTEVA Grigio 8 mm	1050x940 mm	€ 39,90

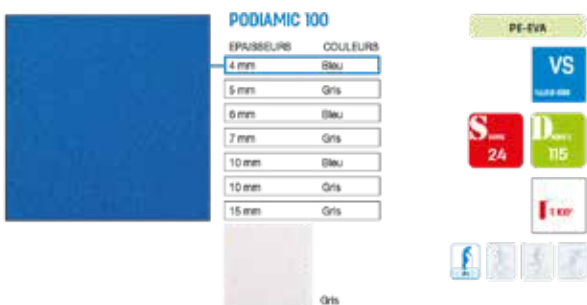

codice	descrizione	dim. lastra/ rullo	prezzo
3465706	PODIAMIC 100 Blu 4 mm	1200x1200 mm	€ 36,20
3465709	PODIAMIC 100 Grigio 5 mm	1200x1200 mm	€ 21,40
3465707	PODIAMIC 100 Blu 6 mm	1200x1200 mm	€ 50,90
3465710	PODIAMIC 100 Grigio 7 mm	1200x1200 mm	€ 28,90
3465708	PODIAMIC 100 Blu 10 mm	1200x1200 mm	€ 80,00
3465711	PODIAMIC 100 Grigio 10 mm	1200x1200 mm	€ 40,90
3465712	PODIAMIC 100 Grigio 15 mm	1200x1200 mm	€ 58,90



codice	descrizione	dim. lastra/ rullo	prezzo
3465814	ORTHEVA Beige 4 mm	1025x500 mm	€ 26,90
3465815	ORTHEVA Beige 6 mm	1025x500 mm	€ 43,90

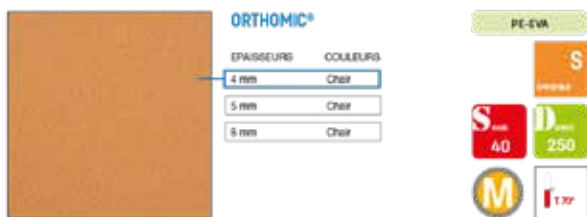

codice	descrizione	dim. lastra/ rullo	prezzo
3465729	ORTHOMIC Pelle 4 mm	900x900 mm	€ 68,90
3465730	ORTHOMIC Pelle 5 mm	900x900 mm	€ 85,50
3465731	ORTHOMIC Pelle 8 mm	900x900 mm	€ 136,50

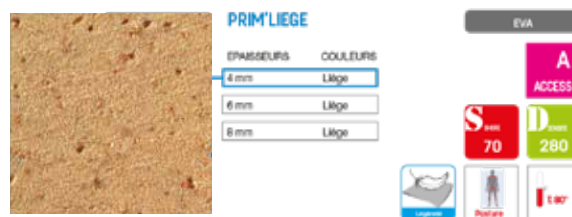

codice	descrizione	dim. lastra/ rullo	prezzo
3465816	PRIM'LIEGE Sughero 4 mm	900x720 mm	€ 22,90
3465817	PRIM'LIEGE Sughero 6 mm	900x720 mm	€ 34,90
3465818	PRIM'LIEGE Sughero 8 mm	900x720 mm	€ 42,50



codice	descrizione	dim. lastra/ rullo	prezzo
3465617	PODIALENE 200 Blu 5 mm	950x950 mm	€ 41,90
3465627	PODIALENE 200 Nero 6 mm	975x975 mm	€ 51,00
3465629	PODIALENE 200 Blu 7 mm	975x975 mm	€ 61,90
3465618	PODIALENE 200 Blu 10 mm	950x950 mm	€ 81,90
3465619	PODIALENE 200 Blu 15 mm	950x950 mm	€ 122,90



codice	descrizione	dim. lastra/ rullo	prezzo
3465820	MICROCELLULAIRE FERME Beige 2 mm	670x420 mm	€ 11,30
3465821	MICROCELLULAIRE FERME Marrone 3 mm	670x420 mm	€ 15,90
3465822	MICROCELLULAIRE FERME Beige 4 mm	670x420 mm	€ 23,90
3465823	MICROCELLULAIRE FERME Marrone 5 mm	670x420 mm	€ 27,90

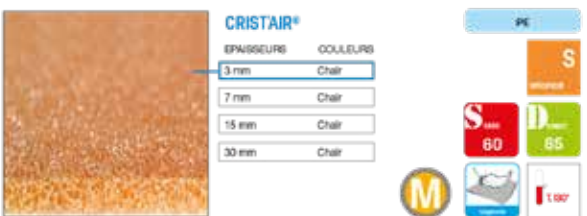

codice	descrizione	dim. lastra/ rullo	prezzo
3465620	CRIST'AIR Pelle 3 mm	930x610 mm	€ 33,80
3465621	CRIST'AIR Pelle 7 mm	930x610 mm	€ 62,00
3465623	CRIST'AIR Pelle 15 mm	930x610 mm	€ 108,90
3465624	CRIST'AIR Pelle 30 mm	870x560 mm	€ 219,90



codice	descrizione	dim. lastra/ rullo	prezzo
3465801	AIRMIC Beige 5 mm	1000x750 mm	€ 21,90
3465802	AIRMIC Beige 10 mm	1000x750 mm	€ 36,90

PODIEVA 45

EPAISSEURS	COULEURS
4 mm	Beige
6 mm	Beige

EVA CARBON VS

S₄₅ D₁₅₀

codice	descrizione	dim. lastra/ rullo	prezzo
3465827	PODIEVA 45 Beige 4 mm	870x870 mm	€ 40,90
3465828	PODIEVA 45 Beige 6 mm	870x870 mm	€ 42,90

PODIEVA 55 **PODIEVA 60** **PODIEVA 65** **PODIEVA 70**

codice	descrizione	dim. lastra/rullo	prezzo
3465830	PODIEVA 55 Azzurro 4 mm	920x810 mm	€ 51,90
3465831	PODIEVA 55 Azzurro 6 mm	920x810 mm	€ 64,90
3465832	PODIEVA 55 Azzurro 8 mm	920x810 mm	€ 81,90
3465833	PODIEVA 55 Azzurro 10 mm	920x810 mm	€ 94,80
3465834	PODIEVA 60 Bianco 6 mm	900x790 mm	€ 67,90
3465835	PODIEVA 60 Bianco 8 mm	900x790 mm	€ 77,90
3465836	PODIEVA 65 Rosso 4 mm	900x790 mm	€ 48,90
3465837	PODIEVA 65 Rosso 6 mm	900x790 mm	€ 68,90
3465838	PODIEVA 65 Rosso 8 mm	900x790 mm	€ 77,90
3465849	PODIEVA 70 Nero 4 mm	860x770 mm	€ 64,90
3465850	PODIEVA 70 Nero 6 mm	860x770 mm	€ 79,90
3465851	PODIEVA 70 Nero 8 mm	860x770 mm	€ 91,90

POSTEVA 70

EPAISSEURS	COULEURS
1 mm	Bleu
2 mm	Noir

EVA VS

S₇₀ D₄₇₀

codice	descrizione	dim. lastra/ rullo	prezzo
3465839	POSTEVA 70 Blu 1 mm	870x770 mm	€ 19,90
3465840	POSTEVA 70 Nero 2 mm	870x770 mm	€ 22,90

Rivestimenti inferiori

PROGRIP **PROTRANS** **CAMBRELLE**

EPAISSEURS	COULEURS
0,6 mm	Noir
0,8 mm	Rouge

Antiskrapant VS

EPAISSEURS	COULEURS
1 mm	Transparent

VS

EPAISSEURS	COULEURS
0,5 mm	Noir
0,5 mm	Marron

A ACCESS

codice	descrizione	dim. lastra/ rullo	prezzo
3465420	PROGRIP Nero	1500x700 mm	€ 26,90
3465857	PROGRIP Rosso	1500x700 mm	€ 26,90
3465854	PROTRANS	1500x700 mm	€ 15,90
3465502	CAMBRELLE Nero	1500x700 mm	€ 13,90
3465454	CAMBRELLE Marrone	1500x700 mm	€ 13,90

RESISTENE **SPORTENE** **PODIANE I+**

EPAISSEURS	COULEURS
2,5 mm	Noir

VS S₃₀ D₂₀₀

EPAISSEURS	COULEURS
3,2 mm	Noir

VS S₁₀ D₄₀₀

EPAISSEURS	COULEURS
1,5 mm	Beige

VS S₂₅ D₄₀₀

codice	descrizione	dim. lastra/ rullo	prezzo
3465946	RESISTENE Nero	1000x1000 mm	€ 42,90
3465945	SPORTENE Nero	600x550 mm	€ 36,50
3465938	PODIANE + Beige	680x500 mm	€ 22,90



Nastro biadesivo marrone per ortesi plantari

codice	prezzo
3466100	€ 135,00



Nastro biadesivo bianco per ortesi plantari

codice	prezzo
3466102	€ 145,00



Lastre di Polipropilene

codice	prezzo
3484TA0252 AORTHA POLIPROPILENE 2mm (Lastra 100x150 cm)	€ 27,00
3484TA0253 AORTHA POLIPROPILENE 3mm (Lastra 100x150 cm)	€ 31,60
3484TA0254 AORTHA POLIPROPILENE 4mm (Lastra 100x100 cm)	€ 37,00
3484TA0255 AORTHA POLIPROPILENE 5mm (Lastra 100x100 cm)	€ 51,00

Elementi Latex Pre-formati - AVAMPIEDE



Latex foam metatarsal dome
Thickness: 10 mm
4 Sizes: 27/32-33/37-38/43-44/50
P03CARC7719
Sizes 27/32 - 33/37
Sizes 38/43 - 44/50

	codice	num.	prezzo
P03CARC7719	3469101	27/32	€ 9,00
10 paia	3469102	33/37	€ 9,00
	3469103	38/43	€ 10,00
	3469104	44/50	€ 10,00



Latex foam metatarsal domes
Thickness: 10 mm
4 Sizes: T1 / T2 / T3 / T4
P03CARC7714

	codice	num.	prezzo
P03CARC7714	3469232	T1	€ 9,00
10 paia	3469233	T2	€ 9,00
	3469234	T3	€ 12,00
	3469235	T4	€ 12,00



Latex foam metatarsal bar
Thickness: 9.5 mm
P03CBRC7677

27/32
33/37
38/43
44/50

	codice	num.	prezzo
P03CBRC7677	34677676	27/32	€ 13,00
10 paia	34677677	33/37	€ 15,00
	34677678	38/43	€ 22,00
	34677679	44/50	€ 25,00



Latex Forefoot anti-supination wedge
2 Sizes:
T1 (33/38)
T2 (39/45)
P03CCP7758

	codice	num.	prezzo
P03CCP7758	3469115	T1	€ 8,00
10 paia	3469116	T2	€ 8,00

Elementi Latex Pre-formati - TALLONE



Heel support arch
with internal extension
P03CANNT7720

Size 4 - 33/35 - Size 5 - 36/39
Size 6 - 40/42 - Size 7 - 43/46
Size 8 - 47/50

	codice	num.	prezzo
P03CANNT7720	3469225	33/35	€ 18,00
10 paia	3469226	36/39	€ 18,00
	3469227	40/42	€ 22,00
	3469228	43/46	€ 22,00
	3469229	47/50	€ 22,00



Latex Long heel cup with
high internal arch
4 Sizes: 35/37 - 38/40
41/43 - 44/46
P03CAT7825

	codice	num.	prezzo
P03CAT7825	3469163	27/32	€ 35,00
10 paia	3469164	33/37	€ 35,00
	3469165	38/43	€ 35,00
	3469166	44/50	€ 35,00



Shore A: 30-35
Latex Varus-valgus wedge
Thickness: 8 mm
1 Size: T1
(27/50)
P03CVV90546

	codice	num.	prezzo
P03CVV90546	3469172	T1	€ 20,00
10 paia			



Shore A: 70
Latex Varus-valgus wedge
Thickness: 5 mm
2 Sizes:
T1 (33/38)
T2 (39/45)
P03CCVV90516

	codice	num.	prezzo
P03CCVV90516	3469173	T1	€ 15,00
10 paia	3469174	T2	€ 18,00



Shore A: 15-20
Latex Internal Arch with anti-pronation wedge
Sizes: 20/22 - 23/25 - 26/28
29/31 - 32/34 - 35/37
38/40 - 41/43 - 44/46

P03CVIC7856

	codice	num.	prezzo
P03CVIC7856	3464190	38/40	€ 20,00
10 paia	3464191	41/43	€ 20,00



Shore A: 15-20
Latex Anti-supination wedge
Sizes: 20/22 - 23/25 - 26/28
29/31 - 32/34 - 35/37
38/40 - 41/43 - 44/46

P03CCP7857

	codice	num.	prezzo
P03CCP7857	3464201	35/37	€ 10,00
10 paia	3469193	38/40	€ 16,00



Shore A: 30-35
Latex Varus-valgus wedge
Thickness: 5 mm
1 Size: T1
(27/50)
P03CCVV90556

	codice	num.	prezzo
P03CCVV90556	3469171	T1	€ 18,00
10 paia			

Elementi Latex Pre-Tagliati - AVAMPIEDE

Shore A: 22



ARC
Metatarsal domes
4 sizes: 27/32 - 33/37 - 38/43 - 44/50

Evamic®.arg 2.5 mm
P03CPMEVAM_2A

Evamic®.arg 5 mm
P03CPMEVAM_5

	codice	num.	prezzo
P03CPMEVAM_2A	3464107	27/32	€ 7,60
5 paia	3464108	33/37	€ 7,60
	3464109	38/43	€ 7,60
	3464110	44/50	€ 7,60
P03CPMEVAM_5	3469236	27/32	€ 9,50
5 paia	3469223	33/37	€ 9,50
	3469237	38/43	€ 9,50
	3469238	44/50	€ 9,50

Shore A: 24



ARC
Metatarsal domes
4 sizes: 27/32 - 33/37 - 38/43 - 44/50

Podiamic 100 4 mm
P03CPMPOD100_4

Podiamic 100 6 mm
AP03CPMPOD100_6

Podiamic 100 10 mm
P03CPMPOD100_10

	codice	num.	prezzo
P03CPMPOD100_4	3469124	27/32	€ 7,50
5 paia	3469239	33/37	€ 7,50
	3469240	38/43	€ 7,50
	3469241	44/50	€ 7,50
P03CPMPOD100_6	3469125	27/32	€ 7,90
5 paia	3469242	33/37	€ 7,90
	3469243	38/43	€ 7,90
	3469244	44/50	€ 7,90
P03CPMPOD100_10	3469126	27/32	€ 9,20
5 paia	3469245	33/37	€ 9,20
	3469246	38/43	€ 9,20
	3469247	44/50	€ 9,20

Shore A: 22



BRC
Metatarsal bars
4 Sizes: 27/32 - 33/37 - 38/43 - 44/50

Evamic®.arg 2.5 mm
P03CBMEVAM_2A

Evamic®.arg 5 mm
P03CBMEVAM_5

	codice	num.	prezzo
P03CBMEVAM_2A	3464122	27/32	€ 9,50
5 paia	3464123	33/37	€ 9,50
	3464124	38/43	€ 9,50
	3464125	44/50	€ 9,50
P03CBMEVAM_5	3464126	27/32	€ 12,20
5 paia	3469248	33/37	€ 12,20
	3469249	38/43	€ 12,20
	3469250	44/50	€ 12,20

Shore A: 24



BRC
Metatarsal bars
4 Sizes: 27/32 - 33/37 - 38/43 - 44/50

Podiamic 100 4 mm
P03CBMPOD100_4

Podiamic 100 6 mm
P03CBMPOD100_6

Podiamic 100 10 mm
P03CBMPOD100_10

	codice	num.	prezzo
P03CBMPOD100_4	3469132	27/32	€ 8,50
5 paia	3469251	33/37	€ 8,50
	3469252	38/43	€ 8,50
	3469253	44/50	€ 8,50
P03CBMPOD100_6	3469133	27/32	€ 10,00
5 paia	3469254	33/37	€ 10,00
	3469255	38/43	€ 10,00
	3469256	44/50	€ 10,00
P03CBMPOD100_10	3469134	27/32	€ 11,20
5 paia	3469257	33/37	€ 11,20
	3469258	38/43	€ 11,20
	3468259	44/50	€ 11,20

Elementi Latex Pre-Tagliati - TALLONE

Shore A: 50



Anti-pronation long wedge
Podialene 160 White
Thickness: 5 mm
4 Sizes: 27/32 - 33/37 - 38/43 - 44/50
P03CBSPOD160

	codice	num.	prezzo
P03CBSPOD160	3464218	27/32	€ 6,50
5 paia	3464219	33/37	€ 6,50
	3464220	38/43	€ 6,50
	3464221	44/50	€ 6,50

Shore A: 50



Anti-supination long wedge
Podialene 160 White
Thickness: 5 mm
4 Sizes: 27/32 - 33/37 - 38/43 - 44/50
P03CBPPOD160

	codice	num.	prezzo
P03CBPPOD160	3469205	27/32	€ 6,90
5 paia	3469206	33/37	€ 6,90
	3469207	38/43	€ 6,90
	3469208	44/50	€ 6,90

Shore A: 50



Podialene 160 White
Thickness: 5 mm
2 Sizes: S / L
P03CATPOD160_5_02
P03CATPOD160_5_04

	codice	num.	prezzo
P03CATPOD160_5_02	3464228	S	€ 9,90
5 paia			
P03CATPOD160_5_04	3464229	L	€ 12,20
5 paia			

Shore A: 56



Long heel cup
Podialene 200 Blue
Thickness: 5 mm
2 Sizes: S / L
P03CATPOD200_5_02
P03CATPOD200_5_04

	codice	num.	prezzo
P03CATPOD200_5_02	3464230	S	€ 15,50
5 paia			
P03CATPOD200_5_04	3464231	L	€ 19,90
5 paia			

OPCT®

OPCT® è il sistema di realizzazione di ortesi plantari pratico, veloce ed efficace nato in casa SIDAS. La scelta dei materiali di gamma alta e con prestazioni ottimali è il frutto di tecnologie sviluppate in centri di ricerca specializzati. L'intera gamma OPCT® si adatta perfettamente ad ogni tipo di calzatura. I kit vanno termoformati direttamente sul piede del paziente per ridurre al minimo il rischio di errori. I tempi di lavorazione estremamente ridotti, la possibilità di inserire elementi correttivi, la pulizia delle fasi di realizzazione ne fanno uno strumento eccezionale nelle mani sia di Podologi esperti che di quelli alle prime armi.

Il concetto innovatore dell'ortesi plantare OPCT® permette:

- La combinazione di materiali performanti preassemblati
- La massima personalizzazione grazie alla termoformatura
- Fornire una soluzione alternativa all'utilizzo di numerosi materiali in lastra
- Risparmiare del tempo prezioso in laboratorio
- Certezza della scelta perfetta delle combinazioni grazie all'esperienza decennale garantita
- Possibilità di adattare la tecnica OPCT® alle proprie metodiche di lavoro
- Possibilità di rispondere immediatamente alle diverse esigenze del Paziente, con moduli specifici per qualsiasi situazione diagnosticabile.



PODIATECH
SIDAS MEDICAL





OPCT S

Rivestimento + Base + Elemento intermedio preincollati.

Le correzioni sono applicabili solo sulla parte inferiore.

Nessun taglio da eseguire.



OPCT SM

Base + Elemento intermedio preincollate.

Il Rivestimento è separato. Permette l'applicazione di correzioni di scarico ed elementi di comfort in prossimità del piede.

Nessun taglio da eseguire.

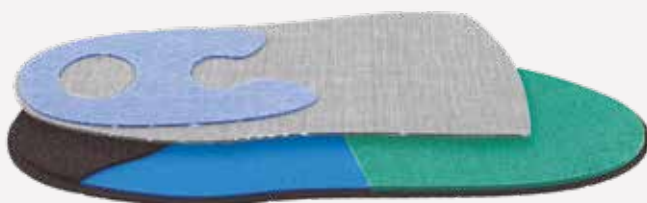

OPCT SO

Rivestimento + Elemento intermedio preincollati.

La Base è separata.

Pochissimi tagli da effettuare perché i limiti sono pretracciati.

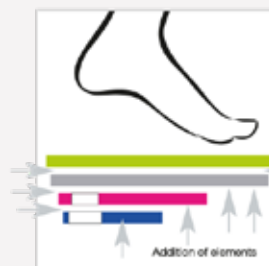

OPCT SOM

Rivestimento + Elemento intermedio + Base separati.

Permette l'applicazione di correzioni di scarico ed elementi di comfort in prossimità del piede.

Pochissimi tagli da effettuare perché i limiti sono pretracciati.

Performance ottimizzate grazie alla combinazione di materiali selezionati per ogni modello. I diversi moduli soddisfano le esigenze dell'avampiede, del mesopiede e del retropiede in funzione dell'esigenza e della calzatura del paziente.

Novità:

In base ai modelli, i rinforzi sono tagliati al limite della barra retrocapitata (BRC) o dell'appoggio retrocapitale (ARC).

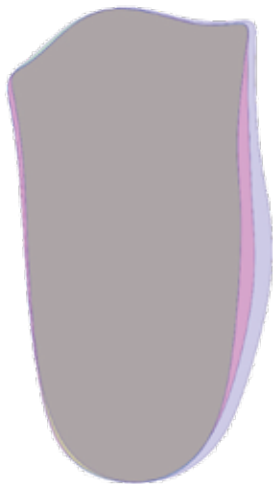

FORMA

- SLIM**
- MEDIUM
- LARGE

Forma adatta alle calzature molto strette a livello del retropiede con tomaia bassa.

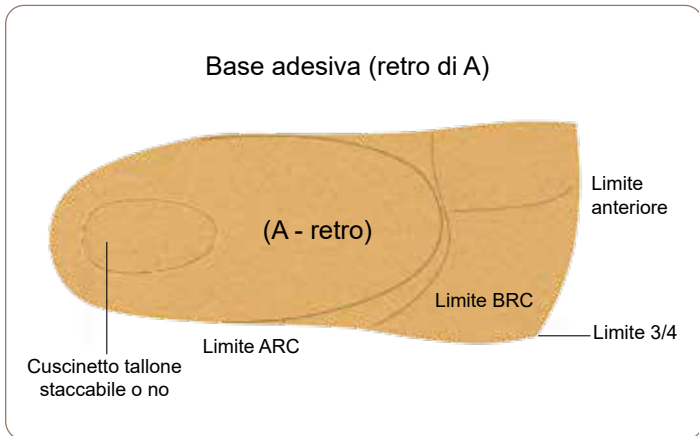
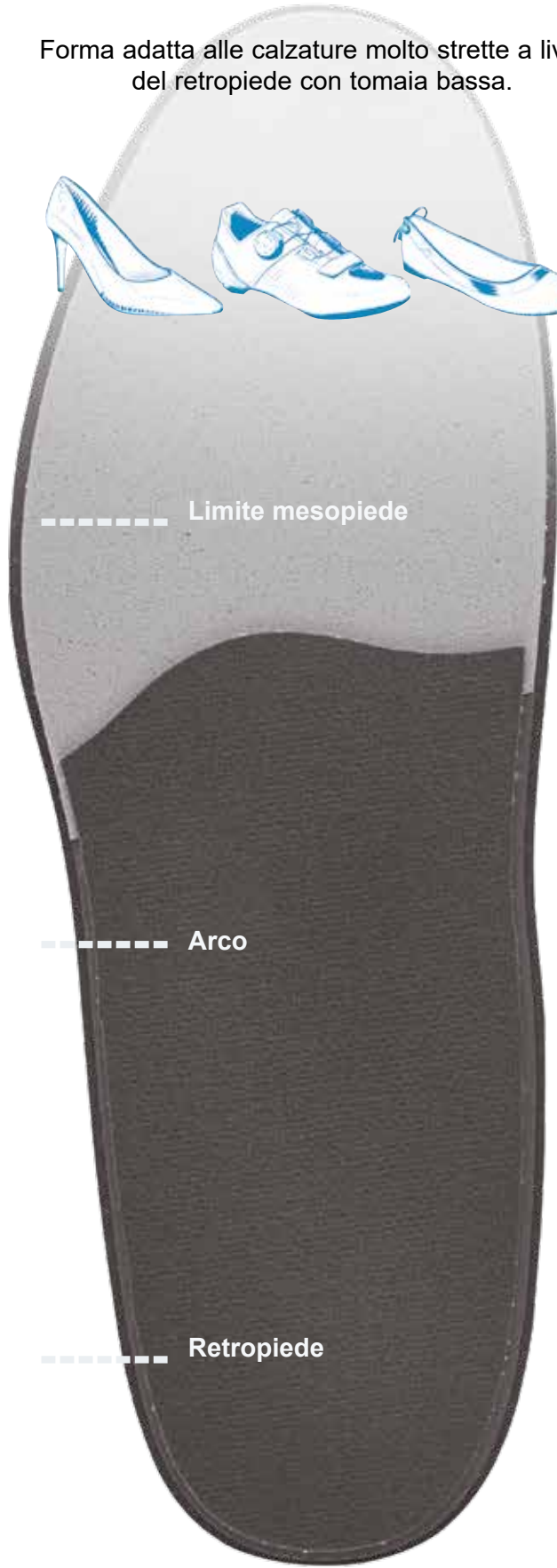

FORMA

SLIM

MEDIUM

LARGE

Forma e adatta alle calzature strette a livello del retropiede con tomaia standard.



FORMA

SLIM

MEDIUM

LARGE

Forma e adatta alle calzature confort e/o larghe con tomaia standard o alta.

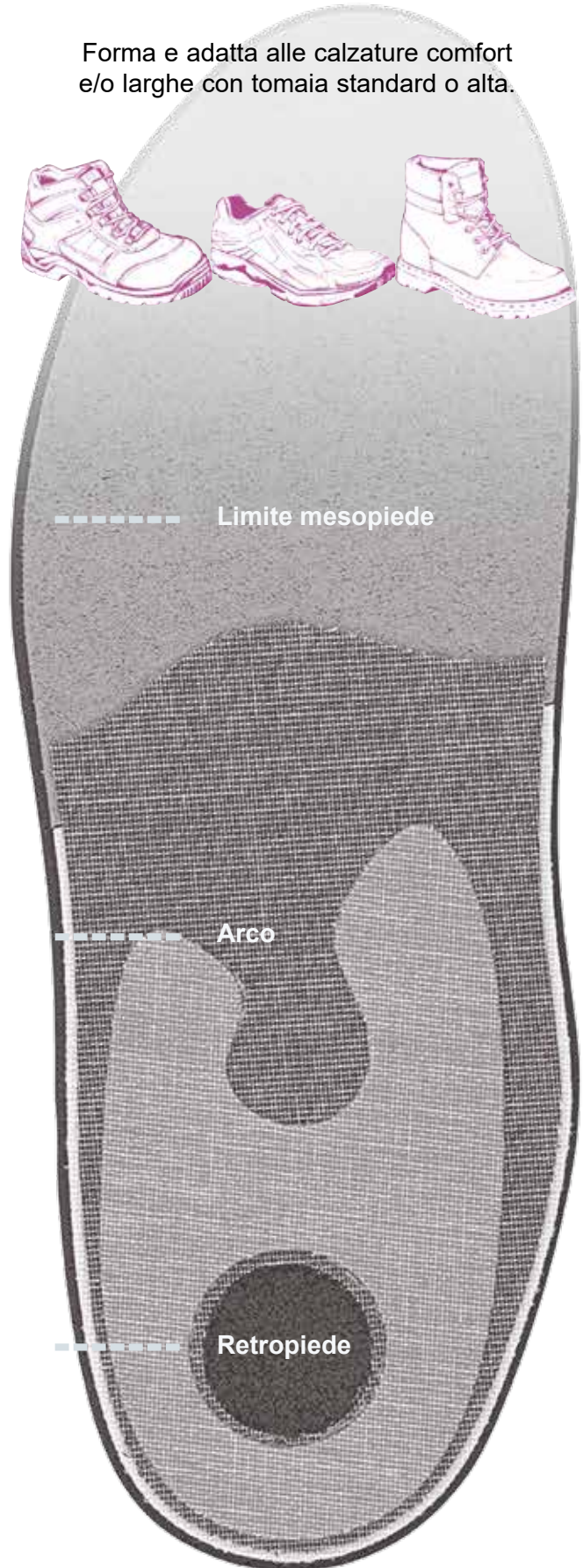

FORMA

Versioni OPCT®

Numeri

SLIM MEDIUM LARGE S SM SO SOM Min Maxi

OPCT®	CITY	SLIM	MEDIUM	LARGE	S	SM	SO	SOM	Min	Maxi
CITY	3/4	SLIM			x		x		35-36	47-48
	ECO	SLIM			x	x			35-36	47-48
	Extra Slim	SLIM			x	x	x		35-36	47-48
	Extra Slim Premium	SLIM			x	x	x		35-36	47-48
	Slim	SLIM			x	x	x		35-36	47-48
	Slim Premium	SLIM			x	x	x		35-36	47-48
	Standard		MEDIUM			x	x	x	29-30	47-48

OPCT®	EVERYDAY	SLIM	MEDIUM	LARGE	S	SM	SO	SOM	Min	Maxi
EVERYDAY	ECO		MEDIUM		x	x			35-36	47-48
	Standard		MEDIUM		x	x	x	x	35-36	47-48
	Wide			LARGE	x	x	x	x	35-36	47-48

OPCT®	MULTI-SPORT	SLIM	MEDIUM	LARGE	S	SM	SO	SOM	Min	Maxi
MULTI-SPORT	Extra Slim ECO	SLIM			x	x			35-36	47-48
	Extra Slim	SLIM			x	x	x	x	35-36	47-48
	Extra Slim Premium		MEDIUM		x	x	x		35-36	47-48
	Standard ECO		MEDIUM		x		x		35-36	47-48
	Standard Premium		MEDIUM		x	x	x	x	29-30	47-48
	Wide			LARGE	x	x	x	x	33-34	53-54

OPCT®	SPECIFIC SPORTS	SLIM	MEDIUM	LARGE	S	SM	SO	SOM	Min	Maxi
SPECIFIC SPORTS	Fitness	SLIM			x		x		35-36	47-48
	Bike	SLIM			x		x		35-36	47-48
	Bike Elite	SLIM			x				35-36	47-48
	Racquet		MEDIUM		x	x			35-36	47-48
	Golf		MEDIUM		x	x			35-36	47-48
	Studs		MEDIUM		x		x		35-36	47-48
	Winter		MEDIUM		x				35-36	47-48
	Run		MEDIUM		x	x	x	x	35-36	47-48
	Run Slim		MEDIUM		x		x		35-36	47-48
	Run Light Protect		MEDIUM		x	x			35-36	47-48
	Run Light Active		MEDIUM		x	x			35-36	47-48
	Trail		MEDIUM		x				35-36	47-48
	Trekking ECO		MEDIUM		x		x		35-36	47-48
	Outdoor		MEDIUM		x	x	x		35-36	47-48
Indoor				LARGE	x		x		35-36	47-48

OPCT®	PATHO-LOGIC™	SLIM	MEDIUM	LARGE	S	SM	SO	SOM	Min	Maxi
CONFORT & PATHO-LOGIC™	Slim		MEDIUM		x		x		35-36	47-48
	ECO		MEDIUM		x	x	x		35-36	47-48
	Standard			LARGE	x	x	x	x	35-36	47-48
	Stability		MEDIUM		x	x	x		35-36	47-48
	Antipronation		MEDIUM		x	x			35-36	47-48
	Antisupination		MEDIUM		x	x			35-36	47-48
	Heel Slim		MEDIUM		x	x			35-36	47-48
	Heel Standard		MEDIUM		x	x			35-36	47-48
	Meta Slim		MEDIUM		x	x	x	x	35-36	47-48
	Meta Standard		MEDIUM		x	x	x	x	35-36	47-48
	Stimulation		MEDIUM			x	x		29-30	37-38
	Sever		MEDIUM			x	x		33-34	47-48

OPCT®	KIDS	SLIM	MEDIUM	LARGE	S	SM	SO	SOM	Min	Maxi
KIDS	Everyday		MEDIUM		x				29-30	33-34
	City Standard		MEDIUM		x	x	x		29-30	33-34
	Sport Standard Premium		MEDIUM		x	x	x	x	29-30	33-34
	Wide			LARGE	x	x	x	x	33-34	33-34

OPCT® CITY

FORMA **SLIM** MEDIUM LARGE

3/4

Modello che abbina finezza, qualità dei materiali e comfort. Per le calzate con poco spazio sull'avampiede.

- ① Top cover: AMF MP 0,7 mm Blu antibatterico
- ② Avampiede: Lighten protect 220 2 mm Verde
- ③ Mesopiede: Protech 2 mm Orange
- ④ Rinforzo: Transflux® Grigio 1,5 mm
- ⑤ Sovrarinforzo: Podiaflex® Nero 1,2 mm

S

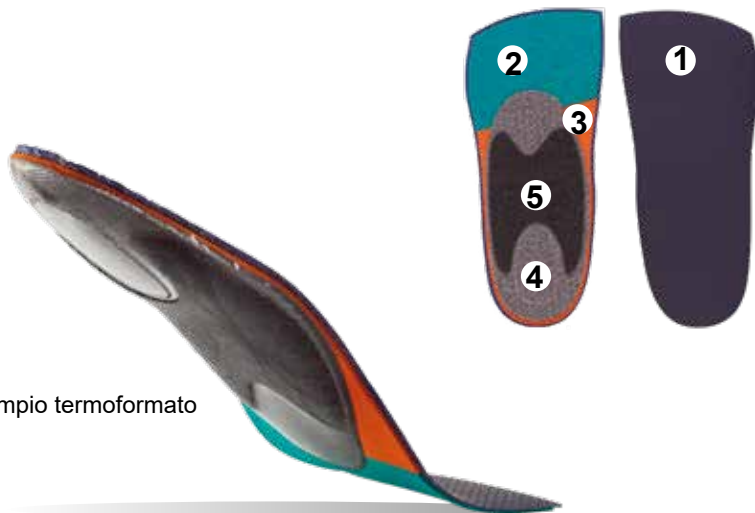

Eempio termoformato

	codice	num.	prezzo
S	3015596	35/36	€ 21,00
S	3015597	37/38	€ 21,00
S	3015598	39/40	€ 21,00
S	3015599	41/42	€ 21,00
S	3015600	43/44	€ 21,00
S	3015601	45/46	€ 21,00
S	3015602	47/48	€ 21,00

SO

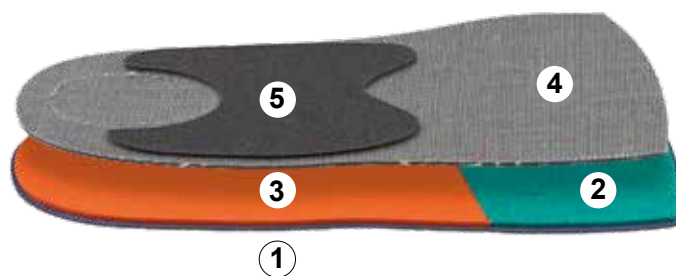

	codice	num.	prezzo
SO	3015603	35/36	€ 23,00
SO	3015604	37/38	€ 23,00
SO	3015605	39/40	€ 23,00
SO	3015606	41/42	€ 23,00
SO	3015607	43/44	€ 23,00
SO	3015608	45/46	€ 23,00
SO	3015609	47/48	€ 23,00



FORMA **SLIM** MEDIUM LARGE



ECO

Modello realizzato con materiali derivati da fonti biologiche o riciclati.
Ideale per calzature strette.

- ① Top cover: AMF ECO 0,8 mm MP Nero
- ② Base schiuma: Evagreen 1,5 mm MP Nero
- ③ Cuscinetto: Podiane®+ 2 mm Nero
- ④ Rinforzo: Transflux® 1 mm Bianco
- ⑤ Sovrarinforzo: Podiaflex® N 1,3 mm Naturale

ORTOPODLOGIA

S

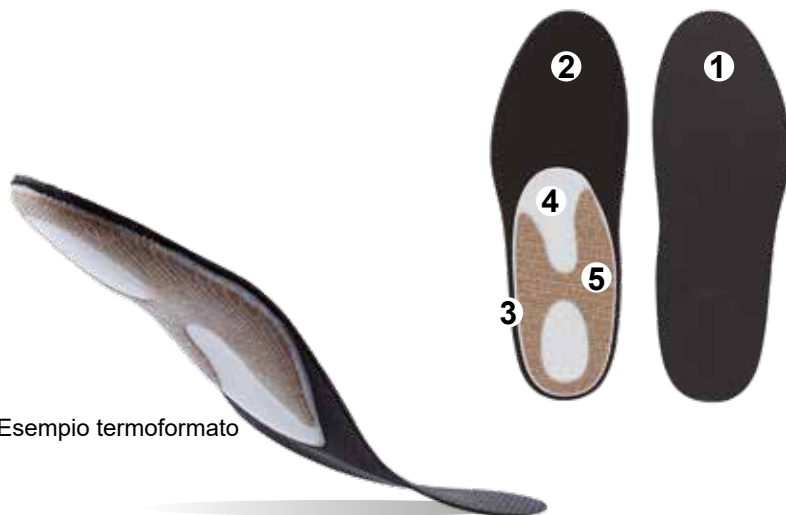

Esempio termoformato

	codice	num.	prezzo
S	3015610	35/36	€ 22,00
S	3015611	37/38	€ 22,00
S	3015612	39/40	€ 22,00
S	3015613	41/42	€ 22,00
S	3015614	43/44	€ 22,00
S	3015615	45/46	€ 22,00
S	3015616	47/48	€ 22,00

**S
M**



	codice	num.	prezzo
SM	3015617	35/36	€ 18,00
SM	3015618	37/38	€ 18,00
SM	3015619	39/40	€ 18,00
SM	3015620	41/42	€ 18,00
SM	3015621	43/44	€ 18,00
SM	3015622	45/46	€ 18,00
SM	3015623	47/48	€ 18,00



FORMA **SLIM** MEDIUM LARGE

Extra Slim

Modello extraslim, costruzione semplice ed efficace ad un prezzo accessibile.

- ① Top cover: AMF+ 0,7 mm Nero
- ② Base resina: Podiaflex® Soft 0,8 mm Grigio
- ③ Rinforzo: Podiaflex® 1,2 mm Nero

S

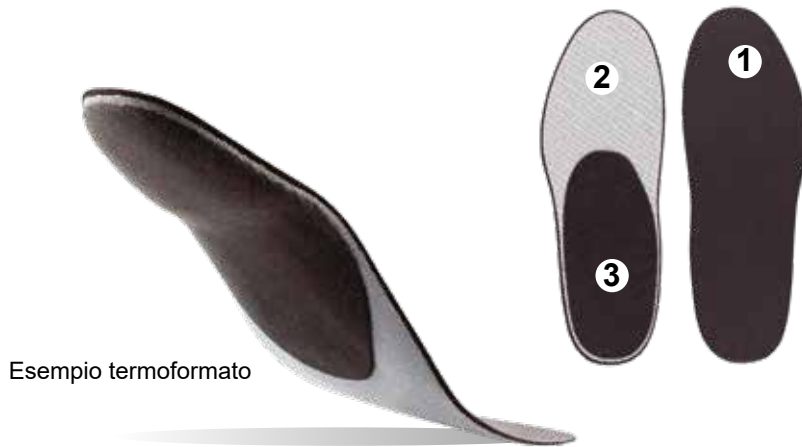

Esempio termoformato

	codice	num.	prezzo
S	3015624	35/36	€ 13,00
S	3015625	37/38	€ 13,00
S	3015626	39/40	€ 13,00
S	3015627	41/42	€ 13,00
S	3015628	43/44	€ 13,00
S	3015629	45/46	€ 13,00
S	3015630	47/48	€ 13,00

S
M

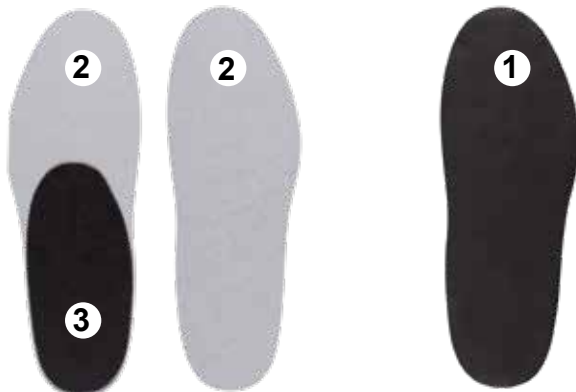

	codice	num.	prezzo
SM	3015632	35/36	€ 9,00
SM	3015633	37/38	€ 9,00
SM	3015634	39/40	€ 9,00
SM	3015635	41/42	€ 9,00
SM	3015636	43/44	€ 9,00
SM	3015637	45/46	€ 9,00
SM	3015638	47/48	€ 9,00

S
O



	codice	num.	prezzo
SO	3015639	35/36	€ 15,00
SO	3015640	37/38	€ 15,00
SO	3015641	39/40	€ 15,00
SO	3015642	41/42	€ 15,00
SO	3015643	43/44	€ 15,00
SO	3015644	45/46	€ 15,00
SO	3015645	47/48	€ 15,00



FORMA **SLIM** MEDIUM LARGE

Extra Slim Premium

Modello che abbina finezza, qualità dei materiali e comfort. Per le calzate con poco spazio sull'avampiede.

- ① Top cover: AMF MP 0,7 mm Antracite
- ② Base schiuma: PE Shore 70 1 mm
- ③ Cuscinetto: Noène® TNT 1 mm
- ④ Rinforzo: Podiaflex® Hard carbone 2,2 mm

Versione SO:

- ⑤ Transflux® 1,5 mm Grigio
- ⑥ Transflux® 1 mm Nero

ORTOPODLOGIA

S

Esempio termoformato



	codice	num.	prezzo
S	3015646	35/36	€ 18,00
S	3015647	37/38	€ 18,00
S	3015648	39/40	€ 18,00
S	3015649	41/42	€ 18,00
S	3015650	43/44	€ 18,00
S	3015651	45/46	€ 18,00
S	3015652	47/48	€ 18,00

S
M

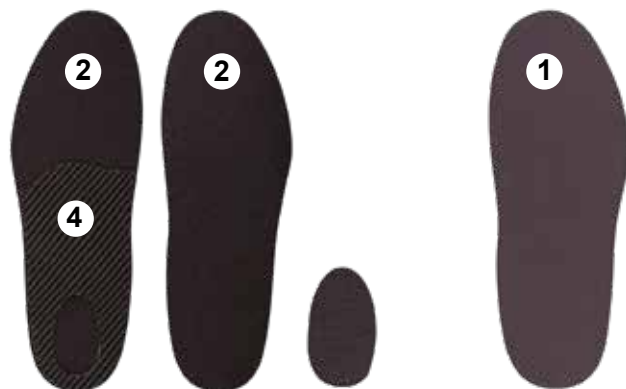

	codice	num.	prezzo
SM	3015653	35/36	€ 16,00
SM	3015654	37/38	€ 16,00
SM	3015655	39/40	€ 16,00
SM	3015656	41/42	€ 16,00
SM	3015657	43/44	€ 16,00
SM	3015658	45/46	€ 16,00
SM	3015659	47/48	€ 16,00

S
O



	codice	num.	prezzo
SO	3015660	35/36	€ 25,00
SO	3015661	37/38	€ 25,00
SO	3015662	39/40	€ 25,00
SO	3015663	41/42	€ 25,00
SO	3015664	43/44	€ 25,00
SO	3015665	45/46	€ 25,00
SO	3015666	47/48	€ 25,00



FORMA **SLIM** MEDIUM LARGE

Slim

Modello che abbina finezza, rigidità e comfort.

- ① Top cover: AMF B 0,7 mm Nero
- ② Base schiuma: PE125 1,5 mm non MP
- ③ Rinforzo: Podiaflex® 1,2 mm Nero
- ④ Sovrarinforzo: Podiaflex® Hard carbone 1,3 mm

S



Eempio termoformato

	codice	num.	prezzo
S	3015397	35/36	€ 18,00
S	3015398	37/38	€ 18,00
S	3015399	39/40	€ 18,00
S	3015400	41/42	€ 18,00
S	3015401	43/44	€ 18,00
S	3015402	45/46	€ 18,00
S	3015403	47/48	€ 18,00

S
M



	codice	num.	prezzo
SM	3015404	35/36	€ 15,00
SM	3015405	37/38	€ 15,00
SM	3015406	39/40	€ 15,00
SM	3015407	41/42	€ 15,00
SM	3015408	43/44	€ 15,00
SM	3015409	45/46	€ 15,00
SM	3015410	47/48	€ 15,00

S
O

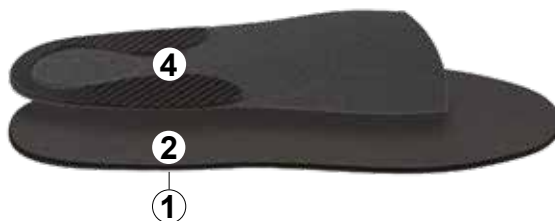

	codice	num.	prezzo
SO	3015411	35/36	€ 21,00
SO	3015412	37/38	€ 21,00
SO	3015413	39/40	€ 21,00
SO	3015414	41/42	€ 21,00
SO	3015415	43/44	€ 21,00
SO	3015416	45/46	€ 21,00
SO	3015417	47/48	€ 21,00



FORMA **SLIM** MEDIUM LARGE

Slim Premium

Modello sottile, protezione e qualità dei materiali a livello dell'avampiede e del retro piede.

- ① Top cover: AMF 0,7 mm MP Nero Antibatterico
- ② Avampiede: Expertène 400 1,5 mm Marron
- ③ Mesopiede: Posteva 70 2 mm
- ④ Cuscinetto: Podiane+® 2 mm
- ⑤ Rinforzo: Podiaflex®/Tissu 1,7 mm

Versione SO:

- ⑥ Transflux® 1,5 mm Grigio
- ⑦ Transflux® 1 mm Nero

ORTOPODIOLOGIA

S



Esempio termoformato

	codice	num.	prezzo
S	3015667	35/36	€ 26,00
S	3015668	37/38	€ 26,00
S	3015669	39/40	€ 26,00
S	3015670	41/42	€ 26,00
S	3015671	43/44	€ 26,00
S	3015672	45/46	€ 26,00
S	3015673	47/48	€ 26,00

S
M

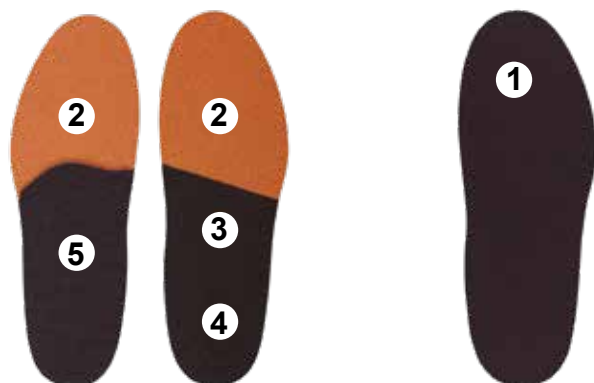

	codice	num.	prezzo
SM	3015674	35/36	€ 22,00
SM	3015675	37/38	€ 22,00
SM	3015676	39/40	€ 22,00
SM	3015677	41/42	€ 22,00
SM	3015678	43/44	€ 22,00
SM	3015679	45/46	€ 22,00
SM	3015680	47/48	€ 22,00

S
O

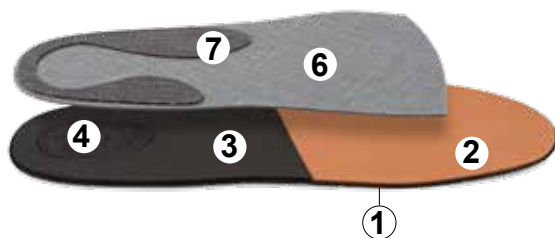

	codice	num.	prezzo
SO	3015681	35/36	€ 28,00
SO	3015682	37/38	€ 28,00
SO	3015683	39/40	€ 28,00
SO	3015684	41/42	€ 28,00
SO	3015685	43/44	€ 28,00
SO	3015686	45/46	€ 28,00
SO	3015687	47/48	€ 28,00



FORMA SLIM **MEDIUM** LARGE

Standard

Modello sottile e rigido, protezione a livello del retro piede, comfort globale del piede con calzature strette.

- ① Top cover: EMF 0,8 mm Nero
- ② Base schiuma: Orthomic 2 mm Chair
- ③ Tallone: Podiane®+ 2 mm
- ④ Rinforzo: Podiaflex®/Tissu Nero 1,7 mm

Versione SO:

- ⑤ Podiaflex® 1,2 mm Nero
- ⑥ Podiaflex® Hard Carbone 1,3 mm

S

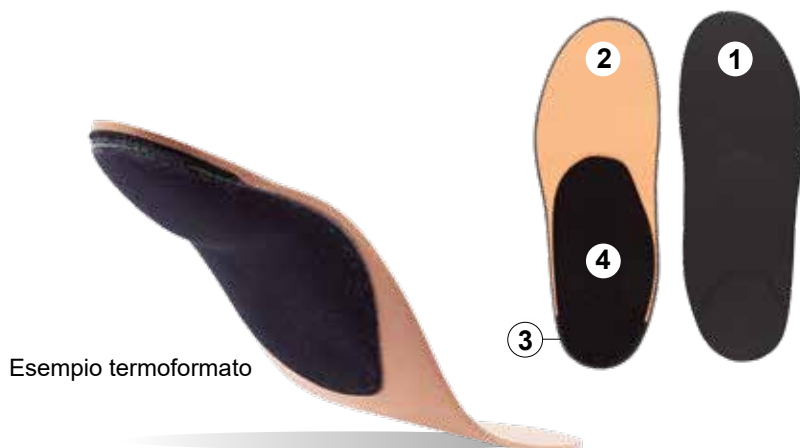

	codice	num.	prezzo
S	3015418	35/36	€ 24,00
S	3015419	37/38	€ 24,00
S	3015420	39/40	€ 24,00
S	3015421	41/42	€ 24,00
S	3015422	43/44	€ 24,00
S	3015423	45/46	€ 24,00
S	3015424	47/48	€ 24,00

S
M



	codice	num.	prezzo
SM	3015425	35/36	€ 20,00
SM	3015426	37/38	€ 20,00
SM	3015427	39/40	€ 20,00
SM	3015428	41/42	€ 20,00
SM	3015429	43/44	€ 20,00
SM	3015430	45/46	€ 20,00
SM	3015431	47/48	€ 20,00

S
O

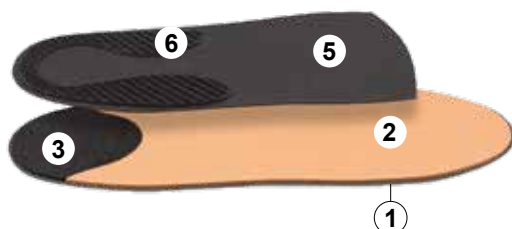

	codice	num.	prezzo
SO	3015432	35/36	€ 26,00
SO	3015433	37/38	€ 26,00
SO	3015434	39/40	€ 26,00
SO	3015435	41/42	€ 26,00
SO	3015436	43/44	€ 26,00
SO	3015437	45/46	€ 26,00
SO	3015438	47/48	€ 26,00



OPCT® EVERYDAY

FORMA SLIM **MEDIUM** LARGE

ECO

Modello realizzato con materiali derivati da fonti biologiche o riciclati.
Ideale per sneaker e calzature per tutti i giorni.

- ① Top cover: Evagreen 30 2 mm MP Nero
- ② Base schiuma: Posteva 70 ECO 1 mm Nero
- ③ Rinforzo: Podiaflex® N 1,3 mm
- ④ Sovrarinforzo: Podiaflex® N 0,9 mm



ORTOPODLOGIA

S

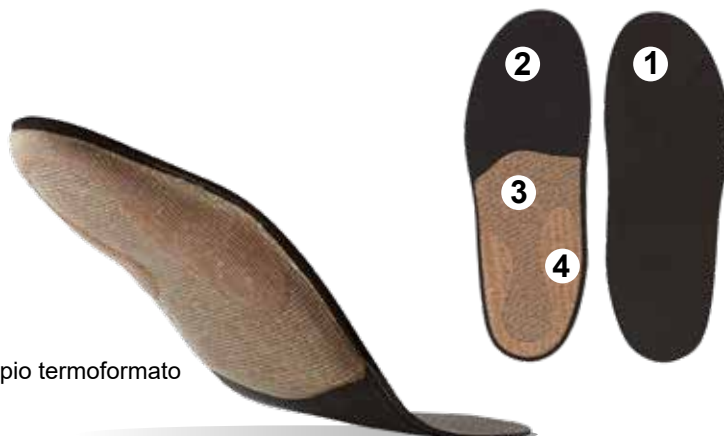

Esempio termoformato

	codice	num.	prezzo
S	3015807	35/36	€ 18,00
S	3015808	37/38	€ 18,00
S	3015809	39/40	€ 18,00
S	3015810	41/42	€ 18,00
S	3015811	43/44	€ 18,00
S	3015812	45/46	€ 18,00
S	3015813	47/48	€ 18,00

S
M



	codice	num.	prezzo
SM	3015814	35/36	€ 15,00
SM	3015815	37/38	€ 15,00
SM	3015816	39/40	€ 15,00
SM	3015817	41/42	€ 15,00
SM	3015818	43/44	€ 15,00
SM	3015819	45/46	€ 15,00
SM	3015820	47/48	€ 15,00



FORMA SLIM **MEDIUM** LARGE

Standard

Modello confortevole, adatto a calzature strette e normali.

- ① Top cover: PE 125 2,5 mm MP Nero
- ② Base resina: Podiaflex®/Tissu 0,9 mm
- ③ Rinforzo: Podiaflex®/Tissu Nero 1,7 mm

Versioni SO e SOM:

- ④ Rinforzo: Transflux® 1,5 mm Antracite
- ⑤ Sovrarinforzo: Transflux® 1 mm Nero

S

Esempio termoformato



	codice	num.	prezzo
S	3015439	35/36	€ 20,00
S	3015440	37/38	€ 20,00
S	3015441	39/40	€ 20,00
S	3015442	41/42	€ 20,00
S	3015443	43/44	€ 20,00
S	3015444	45/46	€ 20,00
S	3015445	47/48	€ 20,00

SM

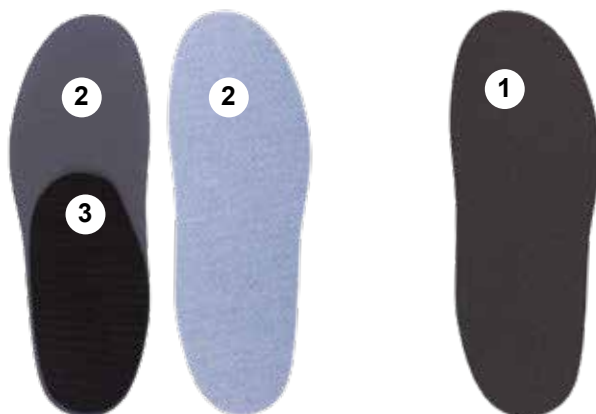

	codice	num.	prezzo
SM	3015446	35/36	€ 16,00
SM	3015447	37/38	€ 16,00
SM	3015448	39/40	€ 16,00
SM	3015449	41/42	€ 16,00
SM	3015450	43/44	€ 16,00
SM	3015451	45/46	€ 16,00
SM	3015452	47/48	€ 16,00

SO

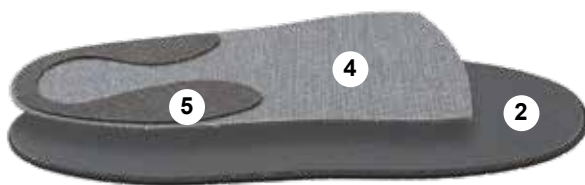

	codice	num.	prezzo
SO	3015453	35/36	€ 22,00
SO	3015454	37/38	€ 22,00
SO	3015455	39/40	€ 22,00
SO	3015456	41/42	€ 22,00
SO	3015457	43/44	€ 22,00
SO	3015458	45/46	€ 22,00
SO	3015459	47/48	€ 22,00

SOM

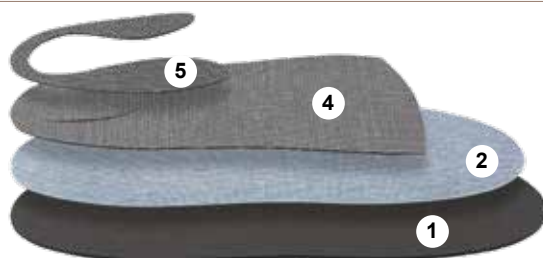

	codice	num.	prezzo
SOM	3015460	35/36	€ 18,00
SOM	3015461	37/38	€ 18,00
SOM	3015462	39/40	€ 18,00
SOM	3015463	41/42	€ 18,00
SOM	3015464	43/44	€ 18,00
SOM	3015465	45/46	€ 18,00
SOM	3015466	47/48	€ 18,00

FORMA SLIM MEDIUM **LARGE**

Wide

Modello confortevole grazie a materiali specifici, in particolare la copertura rigida, ideale per le calzature normali e larghe.

- ① Top cover: Evamic.arg® 2,5 mm MP Grigio
- ② Base schiuma: Orthomic 2 mm Chair
- ③ Tallone: Podiane®+ 2 mm
- ④ Rinforzo: Podiaflex®/Tissu Nero 1,7 mm

Versioni SO e SOM:

- ⑤ Transflux® 1,5 mm Antracite
- ⑥ Transflux® 1 mm Nero

ORTOPODLOGIA

S

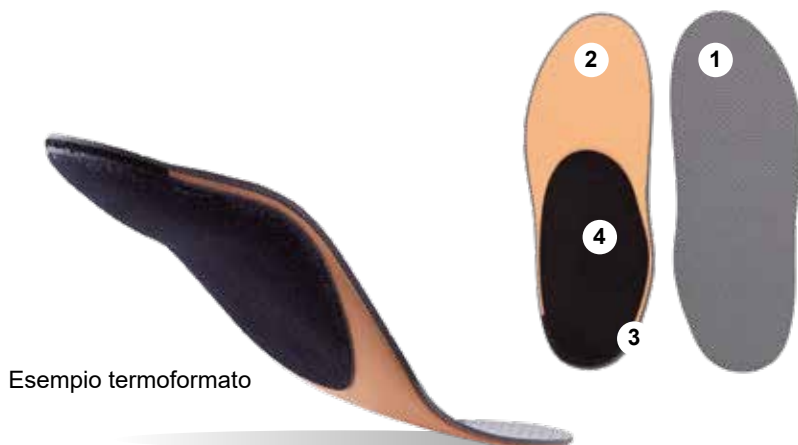

Esempio termoformato

	codice	num.	prezzo
S	3015467	35/36	€ 28,00
S	3015468	37/38	€ 28,00
S	3015469	39/40	€ 28,00
S	3015470	41/42	€ 28,00
S	3015471	43/44	€ 28,00
S	3015472	45/46	€ 28,00
S	3015473	47/48	€ 28,00

SM

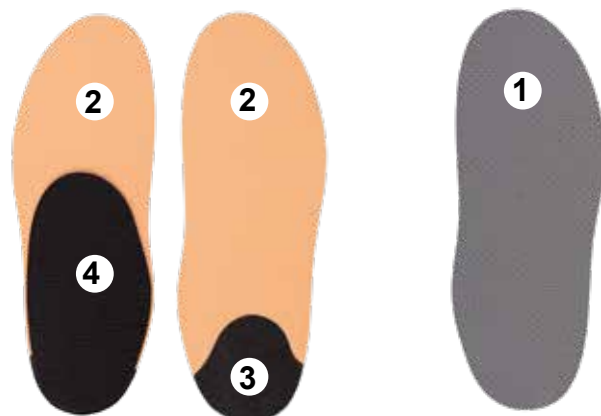

	codice	num.	prezzo
SM	3015474	35/36	€ 25,00
SM	3015475	37/38	€ 25,00
SM	3015476	39/40	€ 25,00
SM	3015477	41/42	€ 25,00
SM	3015478	43/44	€ 25,00
SM	3015479	45/46	€ 25,00
SM	3015480	47/48	€ 25,00

SO

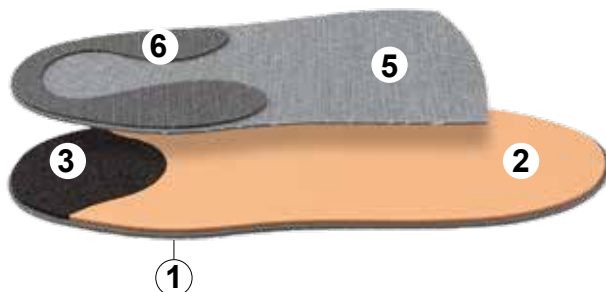

	codice	num.	prezzo
SO	3015481	35/36	€ 30,00
SO	3015482	37/38	€ 30,00
SO	3015483	39/40	€ 30,00
SO	3015484	41/42	€ 30,00
SO	3015485	43/44	€ 30,00
SO	3015486	45/46	€ 30,00
SO	3015487	47/48	€ 30,00

SOM

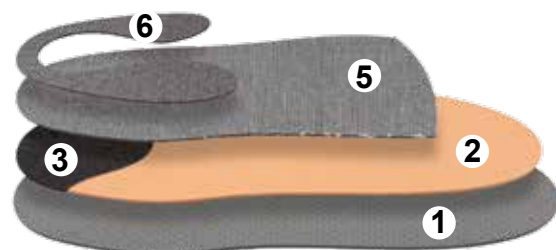

	codice	num.	prezzo
SOM	3015488	35/36	€ 27,00
SOM	3015489	37/38	€ 27,00
SOM	3015490	39/40	€ 27,00
SOM	3015491	41/42	€ 27,00
SOM	3015492	43/44	€ 27,00
SOM	3015493	45/46	€ 27,00
SOM	3015494	47/48	€ 27,00

OPCT® MULTI-SPORT

FORMA **SLIM** MEDIUM LARGE

Extra Slim ECO

Modello realizzato con materiali derivati da fonti biologiche o riciclati. Garantisce comfort e prestazioni durante le attività sportive. Adatto a calzature extra sottili.

- ① Top cover: Evagreen 2 mm MP Nero
- ② Base schiuma: Posteva 70 ECO 1 mm Nero
- ③ Cuscinetto: Podiane®+ 2 mm
- ④ Rinforzo: Podiaflex® N 1,3 mm
- ⑤ Sovrarinforzo: Transflux® 1 mm Bianco



S

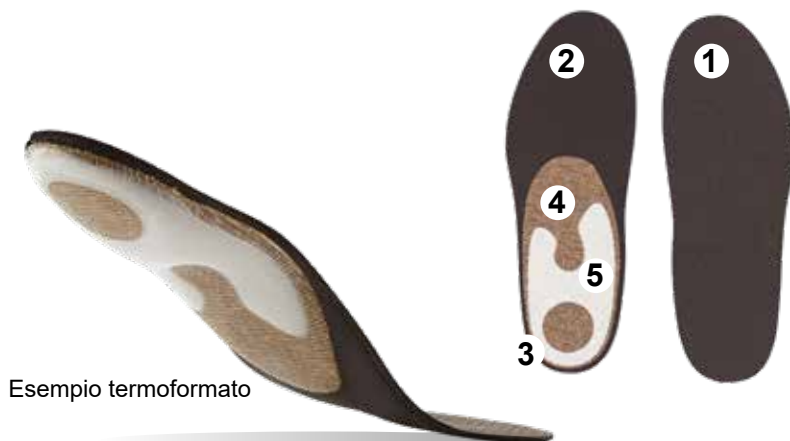

Esempio termoformato

	codice	num.	prezzo
S	3015170	35/36	€ 21,00
S	3015171	37/38	€ 21,00
S	3015172	39/40	€ 21,00
S	3015173	41/42	€ 21,00
S	3015174	43/44	€ 21,00
S	3015175	45/46	€ 21,00
S	3015176	47/48	€ 21,00

S
M



	codice	num.	prezzo
SM	3015177	35/36	€ 18,00
SM	3015178	37/38	€ 18,00
SM	3015179	39/40	€ 18,00
SM	3015180	41/42	€ 18,00
SM	3015181	43/44	€ 18,00
SM	3015182	45/46	€ 18,00
SM	3015183	47/48	€ 18,00



FORMA **SLIM** MEDIUM LARGE

Extra Slim

Modello rigido ed extraslim con una protezione sul retro piede per un uso multisport quotidiano.

- ① Top cover: Podiamic 180 2 mm Nero
- ② Base schiuma: Posteva 70 1 mm Blu
- ③ Cuscinetto: Podiane®+ 2 mm
- ④ Rinforzo: Podiaflex®/Tissu 1,7 mm Nero

Versioni SO e SOM:

- ⑤ Podiaflex® 1,2 mm Nero
- ⑥ Podiaflex® Carbone 1,3 mm

ORTOPODLOGIA

S

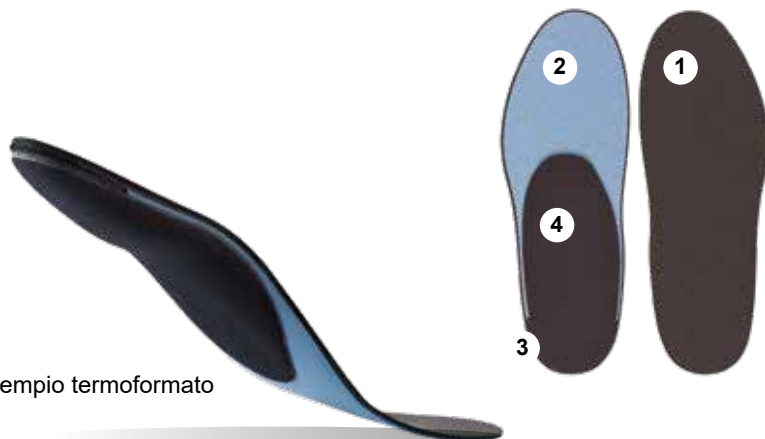

Esempio termoformato

	codice	num.	prezzo
S	3015688	35/36	€ 20,00
S	3015689	37/38	€ 20,00
S	3015690	39/40	€ 20,00
S	3015691	41/42	€ 20,00
S	3015692	43/44	€ 20,00
S	3015693	45/46	€ 20,00
S	3015694	47/48	€ 20,00

SM

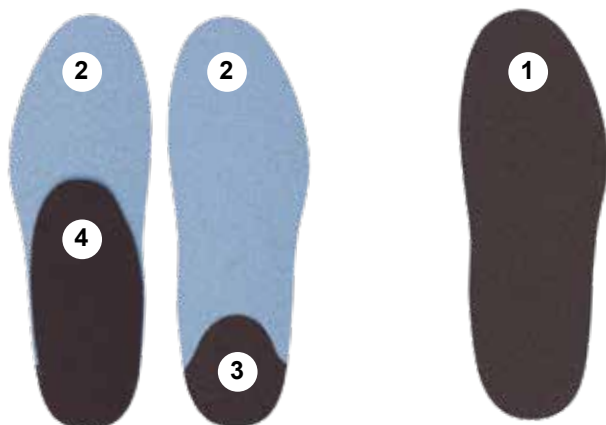

	codice	num.	prezzo
SM	3015695	35/36	€ 16,00
SM	3015696	37/38	€ 16,00
SM	3015697	39/40	€ 16,00
SM	3015698	41/42	€ 16,00
SM	3015699	43/44	€ 16,00
SM	3015700	45/46	€ 16,00
SM	3015701	47/48	€ 16,00

SO



	codice	num.	prezzo
SO	3015702	35/36	€ 23,00
SO	3015703	37/38	€ 23,00
SO	3015704	39/40	€ 23,00
SO	3015705	41/42	€ 23,00
SO	3015706	43/44	€ 23,00
SO	3015707	45/46	€ 23,00
SO	3015708	47/48	€ 23,00

SOM

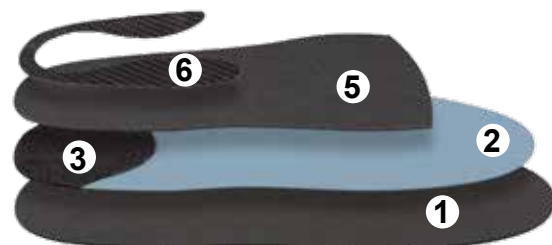

	codice	num.	prezzo
SOM	3015709	35/36	€ 20,00
SOM	3015710	37/38	€ 20,00
SOM	3015711	39/40	€ 20,00
SOM	3015712	41/42	€ 20,00
SOM	3015713	43/44	€ 20,00
SOM	3015714	45/46	€ 20,00
SOM	3015715	47/48	€ 20,00

FORMA SLIM **MEDIUM** LARGE

Extra Slim Premium

Combinazione di diversi materiali per la performance sportiva, con calzate dal volume extrasottile. Garantisce una protezione intensa sull'avampiede e sul retro piede.

- ① Top cover: Podiamic 125 1,5 mm MP Blu clair
- ② Avampiede: Viscotène® 1,5 mm Blu
- ③ Mesopiede: Posteva 70 2 mm Nero
- ④ Cuscinetto: Podiane®+ 2 mm Nero
- ⑤ Rinforzo: Podiaflex® color 1,3 mm Verde
- ⑥ Sovrarinforzo: Podiaflex® color 1,3 mm Blu

Versione SO:

- ⑦ Transflux® 1,5 mm Grigio
- ⑧ Transflux® 1 mm Blu

S

	codice	num.	prezzo
S	3015716	35/36	€ 27,00
S	3015717	37/38	€ 27,00
S	3015718	39/40	€ 27,00
S	3015719	41/42	€ 27,00
S	3015720	43/44	€ 27,00
S	3015721	45/46	€ 27,00
S	3015722	47/48	€ 27,00

Esempio termoformato

SM

	codice	num.	prezzo
SM	3015723	35/36	€ 23,00
SM	3015724	37/38	€ 23,00
SM	3015725	39/40	€ 23,00
SM	3015726	41/42	€ 23,00
SM	3015727	43/44	€ 23,00
SM	3015728	45/46	€ 23,00
SM	3015729	47/48	€ 23,00

SO

	codice	num.	prezzo
SO	3015730	35/36	€ 29,00
SO	3015731	37/38	€ 29,00
SO	3015732	39/40	€ 29,00
SO	3015733	41/42	€ 29,00
SO	3015734	43/44	€ 29,00
SO	3015735	45/46	€ 29,00
SO	3015736	47/48	€ 29,00



FORMA SLIM **MEDIUM** LARGE



Standard ECO

Modello realizzato con materiali derivati da fonti biologiche o riciclati, garantisce performance elevate durante le attività sportive, adatto a calzature classiche. Protezione dell'avampiede e del retro piede.

- ① Top cover: Evagreen 2,5 mm MP Nero
- ② Avampiede: Lighten confort 130 2 mm
- ③ Mesopiede: Posteva 70 ECO 2 mm
- ④ Cuscinetto: Podiane®+ 2 mm Nero
- ⑤ Rinforzo: Transflux® 1 mm Bianco
- ⑥ Sovrarinforzo: Podiaflex® N 1,3 mm

ORTOPODLOGIA

S

Esempio termoformato

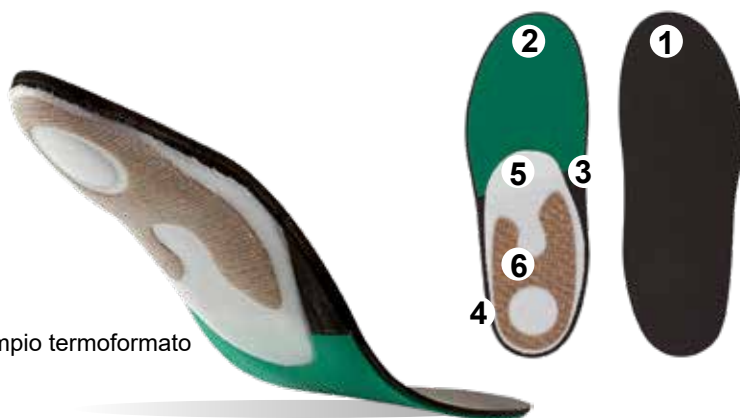

	codice	num.	prezzo
S	3015737	35/36	€ 23,00
S	3015738	37/38	€ 23,00
S	3015739	39/40	€ 23,00
S	3015740	41/42	€ 23,00
S	3015741	43/44	€ 23,00
S	3015742	45/46	€ 23,00
S	3015743	47/48	€ 23,00

SO

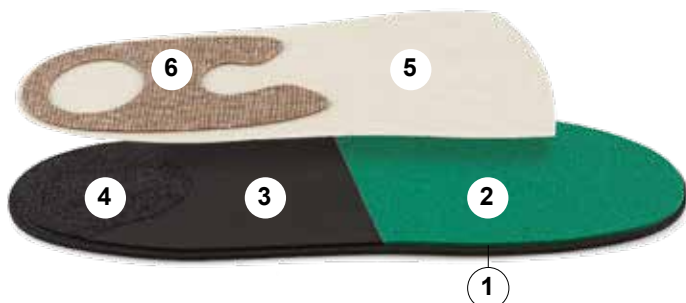

	codice	num.	prezzo
SO	3015744	35/36	€ 27,00
SO	3015745	37/38	€ 27,00
SO	3015746	39/40	€ 27,00
SO	3015747	41/42	€ 27,00
SO	3015748	43/44	€ 27,00
SO	3015749	45/46	€ 27,00
SO	3015750	47/48	€ 27,00



FORMA SLIM **MEDIUM** LARGE



Standard Premium

Il best-seller multisport: adatto a calzature normali. Realizzato con materiali che garantiscono comfort e dinamismo.

- ① Top cover: Podiamic 180 2,5 mm MP
- ② Avampiede: Viscotène 2 mm Grigio
- ③ Mesopiede: Posteva 70 2 mm Nero
- ④ Cuscinetto: Podiane®+ 2 mm
- ⑤ Rinforzo: Podiaflex®/Tissu 1,7 mm Nero

Versioni SO e SOM:

- ⑥ Transflux® 1,5 mm Grigio
- ⑦ Transflux® 1 mm Blu

S

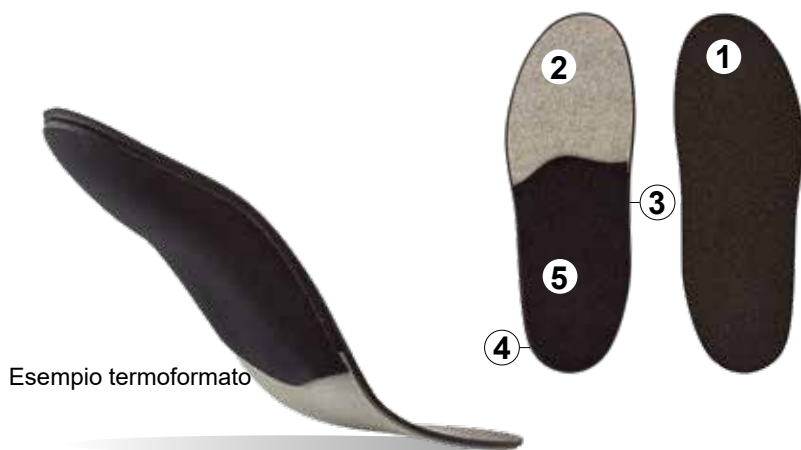

	codice	num.	prezzo
S	3015751	35/36	€ 25,00
S	3015752	37/38	€ 25,00
S	3015753	39/40	€ 25,00
S	3015754	41/42	€ 25,00
S	3015755	43/44	€ 25,00
S	3015756	45/46	€ 25,00
S	3015757	47/48	€ 25,00

SM

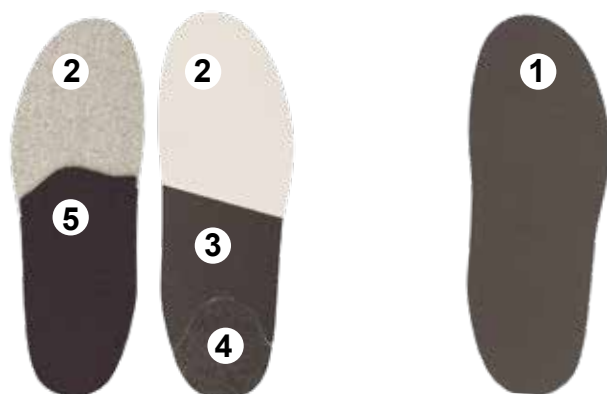

	codice	num.	prezzo
SM	3015758	35/36	€ 22,00
SM	3015759	37/38	€ 22,00
SM	3015760	39/40	€ 22,00
SM	3015761	41/42	€ 22,00
SM	3015762	43/44	€ 22,00
SM	3015763	45/46	€ 22,00
SM	3015764	47/48	€ 22,00

SO

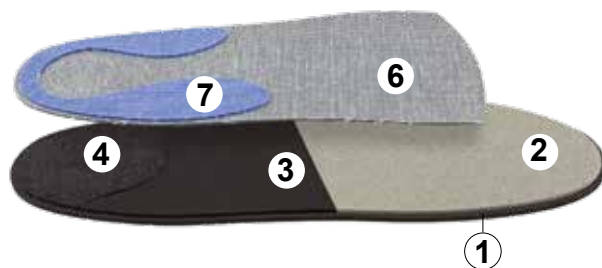

	codice	num.	prezzo
SO	3015765	35/36	€ 28,00
SO	3015766	37/38	€ 28,00
SO	3015767	39/40	€ 28,00
SO	3015768	41/42	€ 28,00
SO	3015769	43/44	€ 28,00
SO	3015770	45/46	€ 28,00
SO	3015771	47/48	€ 28,00

SOM

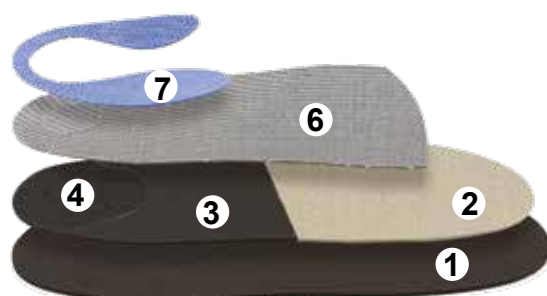

	codice	num.	prezzo
SOM	3015772	35/36	€ 24,00
SOM	3015773	37/38	€ 24,00
SOM	3015774	39/40	€ 24,00
SOM	3015775	41/42	€ 24,00
SOM	3015776	43/44	€ 24,00
SOM	3015777	45/46	€ 24,00
SOM	3015778	47/48	€ 24,00

FORMA SLIM MEDIUM **LARGE**

Wide

Modello ideale per le calzature larghe o la pratica degli sport intensi: un comfort ottimale grazie a protezione/ propulsione sull'avampiede, stabilità sul mesopiede e materiale assorbente sul retro piede.

- ① Top cover: Podiamic 180 2,5 mm MP Nero
- ② Avampiede: Viscotène 2,5 mm Verde
- ③ Base schiuma: PE200 3 mm Blu
- ④ Cuscinetto: Podiane®+ 4 mm
- ⑤ Rinforzo: Podiaflex®/Tissu Hard 1,7 mm

SO e SOM fino al 40:

⑥ Transflux® 1,5 mm Grigio

⑦ Transflux® 1 mm Blu

SO e SOM a partire dal 41:

⑧ Transflux® 1,5 mm Grigio

⑨ Transflux® 1,5 mm Orange

Disponibile a partire dal numero 33-34 fino al 53-54

ORTOPODLOGIA

S

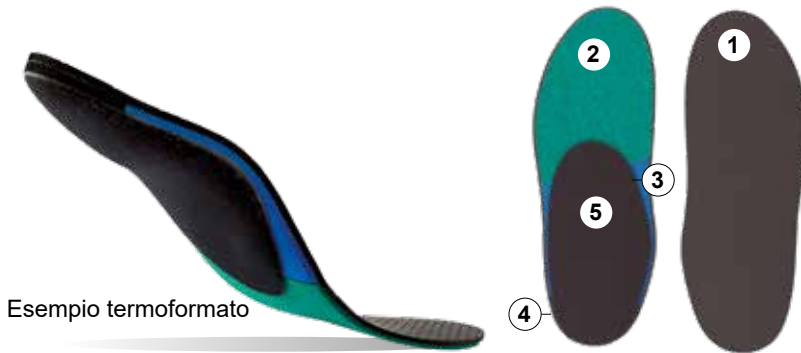

	codice	num.	prezzo
S	3015779	35/36	€ 34,00
S	3015780	37/38	€ 34,00
S	3015781	39/40	€ 34,00
S	3015782	41/42	€ 34,00
S	3015783	43/44	€ 34,00
S	3014784	45/46	€ 34,00
S	3015785	47/48	€ 34,00
S	3015891	49/50	€ 34,00
S	3015892	51/52	€ 34,00
S	9015893	53/54	€ 34,00

SM



	codice	num.	prezzo
SM	3015786	35/36	€ 30,00
SM	3015787	37/38	€ 30,00
SM	3015788	39/40	€ 30,00
SM	3015789	41/42	€ 30,00
SM	3015790	43/44	€ 30,00
SM	3015791	45/46	€ 30,00
SM	3015792	47/48	€ 30,00
SM	3015894	49/50	€ 30,00
SM	3015895	51/52	€ 30,00
SM	3015896	53/54	€ 30,00

SO

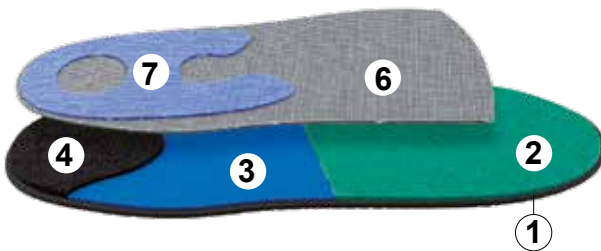

Combinazione materiali fino al numero al 40

	codice	num.	prezzo
SO	3015793	35/36	€ 37,00
SO	3015794	37/38	€ 37,00
SO	3015795	39/40	€ 37,00
SO	3015796	41/42	€ 37,00
SO	3015797	43/44	€ 37,00
SO	3015798	45/46	€ 37,00
SO	3015799	47/48	€ 37,00
SO	3015897	49/50	€ 37,00
SO	3015898	51/52	€ 37,00
SO	3015899	53/54	€ 37,00

SOM

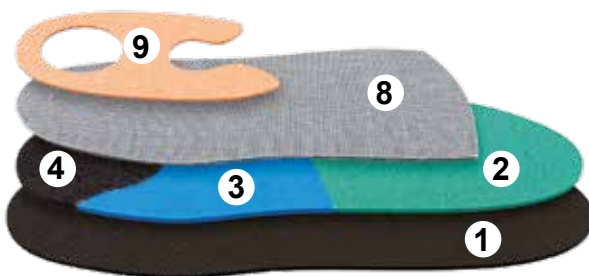

Combinazione materiali a partire dal numero 41

	codice	num.	prezzo
SOM	3015800	35/36	€ 33,00
SOM	3015801	37/38	€ 33,00
SOM	3015802	39/40	€ 33,00
SOM	3015803	41/42	€ 33,00
SOM	3015804	43/44	€ 33,00
SOM	3015805	45/46	€ 33,00
SOM	3015806	47/48	€ 33,00
SOM	3015900	49/50	€ 33,00
SOM	3015901	51/52	€ 33,00
SOM	3015902	53/54	€ 33,00

OPCT® SPECIFIC SPORTS

FORMA **SLIM** MEDIUM LARGE

Fitness

Modello che abbina spessori ridotti e dinamismo grazie alla costruzione della base e alla scelta della copertura. Adatto alle calzature degli sportivi senza costrizioni.

- ① Top cover: Podieva 55 1,5 mm Blu
- ② Avampiede: Viscotène 2 mm Beige
- ③ Medio-pied : Podiaflex®/Tissu 1,7 mm
- ④ Cuscinetto: Noène® 2 mm
- ⑤ Transflux® 1 mm Nero
- ⑥ Transflux® 1 mm Blu

S

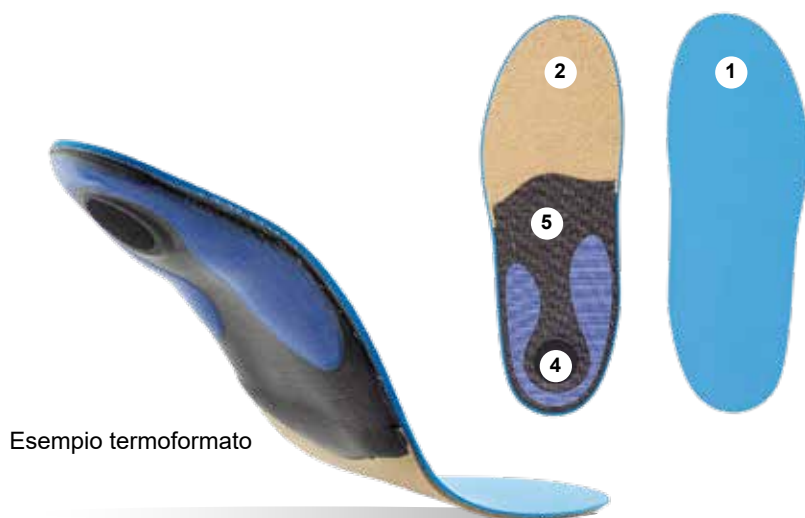

Esempio termoformato

	codice	num.	prezzo
S	3015502	35/36	€ 31,00
S	3015503	37/38	€ 31,00
S	3015504	39/40	€ 31,00
S	3015505	41/42	€ 31,00
S	3015506	43/44	€ 31,00
S	3015507	45/46	€ 31,00
S	3015508	47/48	€ 31,00

SO

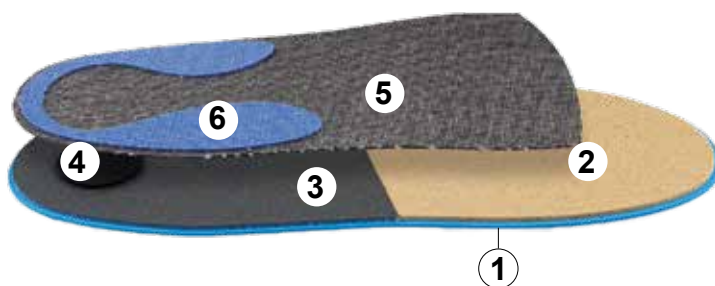

	codice	num.	prezzo
SO	3015509	35/36	€ 35,00
SO	3015510	37/38	€ 35,00
SO	3015511	39/40	€ 35,00
SO	3015512	41/42	€ 35,00
SO	3015513	43/44	€ 35,00
SO	3015514	45/46	€ 35,00
SO	3015515	47/48	€ 35,00



FORMA **SLIM** MEDIUM LARGE

Bike

Modello rigido e sottile, ideale per il ciclismo, in cui lo svolgimento del piede è praticamente inesistente, ma l'interfaccia piede/ calzatura è molto importante.

- ① Top cover: AMF MP 0,8 mm Pétrol
- ② Base schiuma: Lighten Dynamique 300 2 mm Viola
- ③ Base resina: Podiaflex® 1,2 mm Nero
- ④ Transflux® 1 mm Blu
- ⑤ Transflux® carbone 1,6 mm

ORTOPODLOGIA

S



Esempio termoformato

	codice	num.	prezzo
S	3015495	35/36	€ 32,00
S	3015496	37/38	€ 32,00
S	3015497	39/40	€ 32,00
S	3015498	41/42	€ 32,00
S	3015499	43/44	€ 32,00
S	3015500	45/46	€ 32,00
S	3015501	47/48	€ 32,00

SO

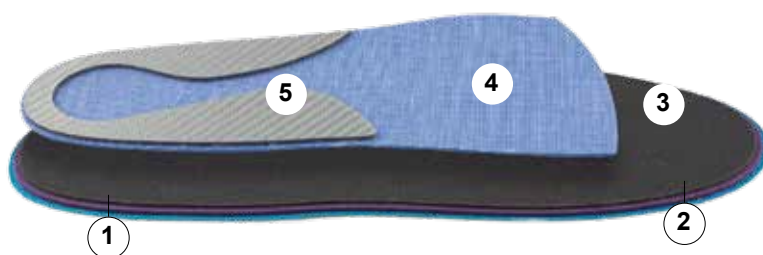

	codice	num.	prezzo
SO	3015903	35/36	€ 34,90
SO	3015904	37/38	€ 34,90
SO	3015905	39/40	€ 34,90
SO	3015906	41/42	€ 34,90
SO	3015907	43/44	€ 34,90
SO	3015908	45/46	€ 34,90
SO	3015909	47/48	€ 34,90



FORMA **SLIM** MEDIUM LARGE

Bike Elite

Grazie alle numerose partnership con squadre di professionisti, nasce questo modello ispirato alle soluzioni utilizzate dai migliori ciclisti con una selezione di materiali tra cui la resina Podiafiber®. Un rapporto unico tra spessori ridotti e rigidità, termoformabile a 70°C per una precisione ottimale.

- ① Top cover: AMF MP 0,8 mm Bronze
- ② Avampiede: Expertène 400 1,5 mm Marron
- ③ Mesopiede: Podiamic 150 1 mm Marron
- ④ Base resina: Podiaflex® 1,3 mm carbone
- ⑤ Rinforzo: Podiafiber® 0,7 mm Alu



S

	codice	num.	prezzo
S	3015101	35/36	€ 37,00
S	3015102	37/38	€ 37,00
S	3015103	39/40	€ 37,00
S	3015104	41/42	€ 37,00
S	3015105	43/44	€ 37,00
S	3015106	45/46	€ 37,00
S	3015107	47/48	€ 37,00

Esempio termoformato



ORTOPODLOGIA

Racquet

La costruzione di questo modello confortevole e leggero permette di fornire dinamismo grazie alla protezione degli appoggi sul primo metatarso (M1) per sport con rotazioni intense.

- ① Top cover: Podiamic 180 2 mm Nero
- ② Avampiede (pad): Dynatène 3 mm Orange
- ③ Base schiuma: PE 200 3 mm Blu
- ④ Cuscinetto: Protech 2 mm
- ⑤ Rinforzo: Podiaflex® carbone 1,3 mm
- ⑥ Sovrarinforzo: Podiaflex® color 1,3 mm Blu

S

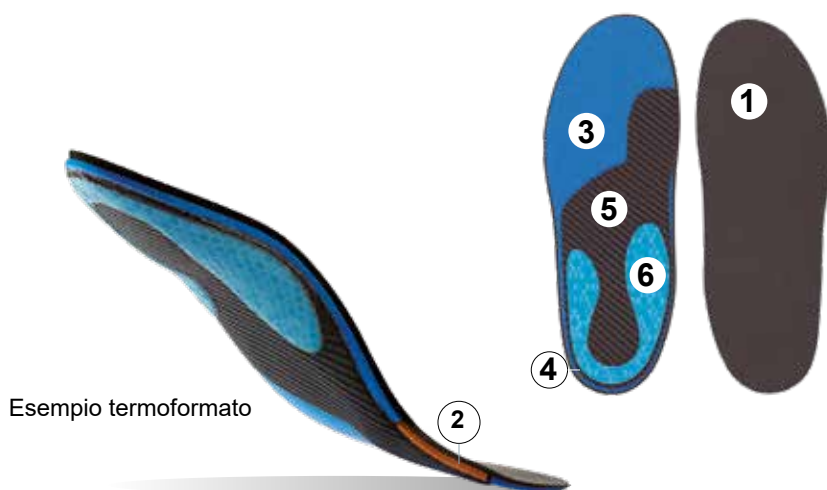

	codice	num.	prezzo
S	3015108	35/36	€ 20,00
S	3015109	37/38	€ 20,00
S	3015110	39/40	€ 20,00
S	3015111	41/42	€ 20,00
S	3015112	43/44	€ 20,00
S	3015113	45/46	€ 20,00
S	3015114	47/48	€ 20,00

S
M



	codice	num.	prezzo
SM	3015115	35/36	€ 17,00
SM	3015116	37/38	€ 17,00
SM	3015117	39/40	€ 17,00
SM	3015118	41/42	€ 17,00
SM	3015119	43/44	€ 17,00
SM	3015120	45/46	€ 17,00
SM	3015121	47/48	€ 17,00



FORMA SLIM **MEDIUM** LARGE

Golf

Modello sviluppato con esperti in biomeccanica, specialisti della disciplina. La costruzione e il comfort di questo modello sono ottimali per la pratica del golf e la ricerca di performance.

- ① Top cover: Conforteva 2,5 mm MP Grigio
- ② Base resina: Podiaflex® 1,2 mm Nero
- ③ Avampiede (pad) : Viscotène 2 mm Grigio
- ④ Cuscinetto: Noene® 2 mm
- ⑤ Renfort Mesopiede: Transflux® 1 mm Nero
- ⑥ Sovrarinforzo: Transflux® 1 mm Blu

S

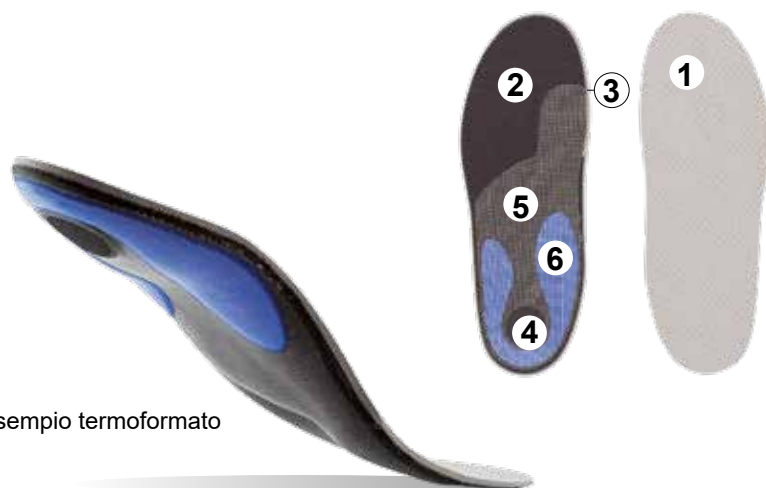

Eempio termoformato

	codice	num.	prezzo
S	3015516	35/36	€ 29,00
S	3015517	37/38	€ 29,00
S	3015518	39/40	€ 29,00
S	3015519	41/42	€ 29,00
S	3015520	43/44	€ 29,00
S	3015521	45/46	€ 29,00
S	3015522	47/48	€ 29,00

S
M



	codice	num.	prezzo
SM	3015523	35/36	€ 25,00
SM	3015524	37/38	€ 25,00
SM	3015525	39/40	€ 25,00
SM	3015526	41/42	€ 25,00
SM	3015527	43/44	€ 25,00
SM	3015528	45/46	€ 25,00
SM	3015529	47/48	€ 25,00



FORMA SLIM **MEDIUM** LARGE

Studs

Modello ideale per calzature con tacchetti grazie alla costruzione specifica: associazione di comfort e protezione.

- ① Top cover: Podiamic 180 2,5 mm MP
- ② Avampiede: Viscotène 2 mm Grigio
- ③ Mesopiede: Posteva 70 2 mm Nero
- ④ Cuscinetto: Podiane®+ 2 mm
- ⑤ Rinforzo: Podiaflex®/Tissu 1,7 mm Nero
- ⑥ Sovrarinforzo: Transflux® 1mm Nero

ORTOPODIOLOGIA

S



Esempio termoformato

	codice	num.	prezzo
S	3015122	35/36	€ 32,00
S	3015123	37/38	€ 32,00
S	3015124	39/40	€ 32,00
S	3015125	41/42	€ 32,00
S	3015126	43/44	€ 32,00
S	3015127	45/46	€ 32,00
S	3015128	47/48	€ 32,00

SO

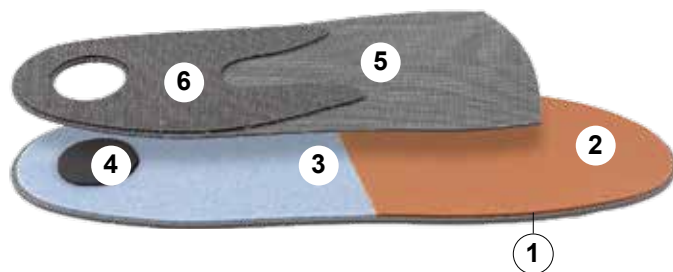

	codice	num.	prezzo
SO	3015129	35/36	€ 34,00
SO	3015130	37/38	€ 34,00
SO	3015131	39/40	€ 34,00
SO	3015132	41/42	€ 34,00
SO	3015133	43/44	€ 34,00
SO	3015134	45/46	€ 34,00
SO	3015135	47/48	€ 34,00



FORMA SLIM **MEDIUM** LARGE

Winter

La miglior costruzione del modulo possibile, perfettamente adatta agli sport sulla neve.

- ① Top cover: AMF MP 0,8 mm MP Océan
- ② Avampiede: Expertène 220 2,5 mm
- ③ Mesopiede: Podiamic 180 2 mm Nero
- ④ Base resina: Podiaflex® 1 mm Bianco
- ⑤ Rinforzo: Podiafix 1,6 mm Bianco
- ⑥ Sovrarinforzo: Podiaflex® 1,2 mm Blu

S



Esempio termoformato

	codice	num.	prezzo
S	3015136	35/36	€ 32,00
S	3015137	37/38	€ 32,00
S	3015138	39/40	€ 32,00
S	3015139	41/42	€ 32,00
S	3015140	43/44	€ 32,00
S	3015141	45/46	€ 32,00
S	3015142	47/48	€ 32,00

ORTOPODLOGIA





Run

Una costruzione unica grazie ai diversi materiali del modello, la combinazione dei materiali sul retro piede, la stabilità sul mesopiede e il dinamismo sull'avampiede; il tutto per un comfort garantito durante la pratica della corsa a piedi.

- ① Top cover: Podiamic 160 2,5 mm MP Blu
- ② Avampiede: Viscotène 2,5 mm Verde
- ③ Mesopiede: Orthomic 3 mm Verde
- ④ Cuscinetto: Podiane+® 4 mm
- ⑤ Rinforzo: Transflux® 1,5 mm Grigio
- ⑥ Sovrarinforzo: Transflux® 1 mm Blu



* Peso rilevato su un piede versione S

ORTOPODLOGIA

S

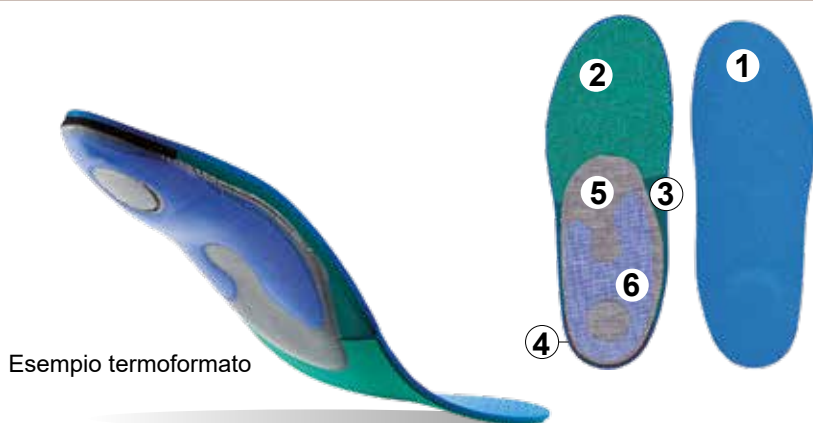

Esempio termoformato

	codice	num.	prezzo
S	3015334	35/36	€ 35,00
S	3015335	37/38	€ 35,00
S	3015336	39/40	€ 35,00
S	3015337	41/42	€ 35,00
S	3015338	43/44	€ 35,00
S	3015339	45/46	€ 35,00
S	3015340	47/48	€ 35,00

SM



	codice	num.	prezzo
SM	3015341	35/36	€ 31,00
SM	3015342	37/38	€ 31,00
SM	3015343	39/40	€ 31,00
SM	3015344	41/42	€ 31,00
SM	3015345	43/44	€ 31,00
SM	3015346	45/46	€ 31,00
SM	3015347	47/48	€ 31,00

SO

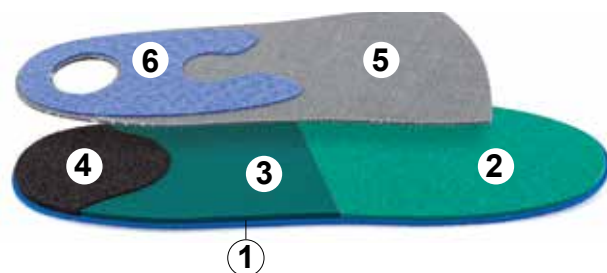

	codice	num.	prezzo
SO	3015348	35/36	€ 36,00
SO	3015349	37/38	€ 36,00
SO	3015350	39/40	€ 36,00
SO	3015351	41/42	€ 36,00
SO	3015352	43/44	€ 36,00
SO	3015353	45/46	€ 36,00
SO	3015354	47/48	€ 36,00

SOM

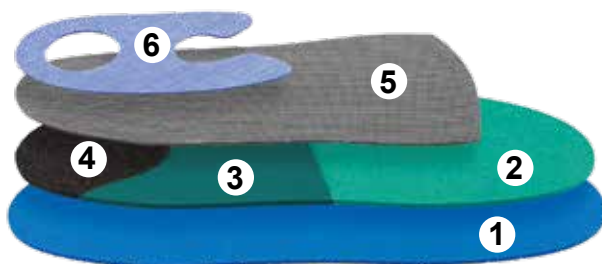

	codice	num.	prezzo
SOM	3015355	35/36	€ 33,00
SOM	3015356	37/38	€ 33,00
SOM	3015357	39/40	€ 33,00
SOM	3015358	41/42	€ 33,00
SOM	3015359	43/44	€ 33,00
SOM	3015360	45/46	€ 33,00
SOM	3015361	47/48	€ 33,00

FORMA SLIM **MEDIUM** LARGE

Run Slim

Simile al Run, per calzature leggere come quelle dell'atletica; materiali specifici posizionati in zone mirate al fine di conciliare dinamismo e protezione sull'avampiede e sul retro piede.

- ① Top cover: Orthomic 2 mm Verde
- ② Avampiede (pad) : Expertene 400 1,5 mm Marron
- ③ Cuscinetto: Podiane+® 2 mm
- ④ Rinforzo: Transflux® 1,5 mm Grigio
- ⑤ Sovrarinforzo: Transflux® 1 mm Blu



* Peso rilevato su un piede versione S

S

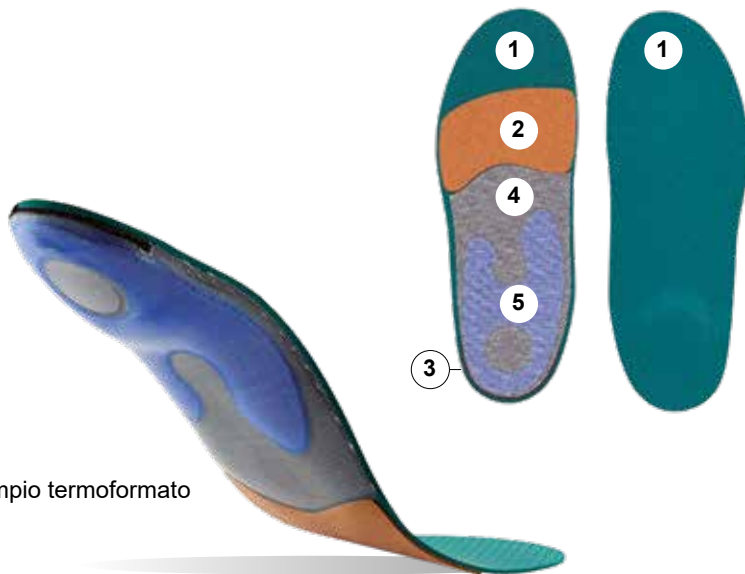

Esempio termoformato

	codice	num.	prezzo
S	3015362	35/36	€ 26,00
S	3015363	37/38	€ 26,00
S	3015364	39/40	€ 26,00
S	3015365	41/42	€ 26,00
S	3015366	43/44	€ 26,00
S	3015367	45/46	€ 26,00
S	3015368	47/48	€ 26,00

ORTOPODIOLOGIA

SO

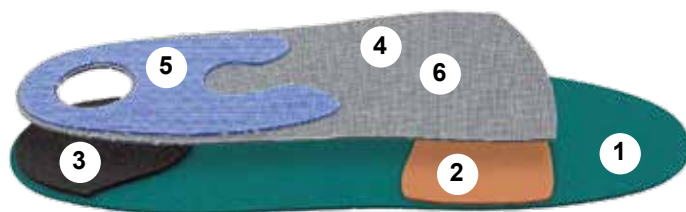

	codice	num.	prezzo
SO	3015369	35/36	€ 28,00
SO	3015370	37/38	€ 28,00
SO	3015371	39/40	€ 28,00
SO	3015372	41/42	€ 28,00
SO	3015373	43/44	€ 28,00
SO	3015374	45/46	€ 28,00
SO	3015375	47/48	€ 28,00



FORMA SLIM **MEDIUM** LARGE

Run Light Protect

Una novità nata dalle esigenze dei corridori, alla ricerca di un movimento naturale del piede e di leggerezza, una costruzione confortevole, leggera e stabile grazie a materiali innovativi.

- ① Top cover: Evabound 2 mm Grigio
- ② Avampiede: Lighten Dynamique 300 2 mm Viola
- ③ Mesopiede: PE 200 2 mm Blu
- ④ Cuscinetto: Primtech 3 mm + Protech 2 mm
- ⑤ Rinforzo: Transflux® 1,5 mm Grigio
- ⑥ Sovrarinforzo: Transflux® 1 mm Blu



ORTOPODLOGIA

S

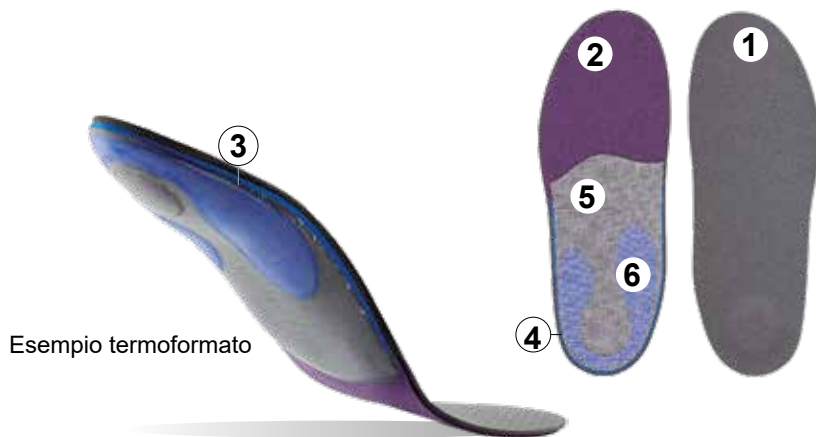

Esempio termoformato

	codice	num.	prezzo
S	3015910	35/36	€ 29,00
S	3015911	37/38	€ 29,00
S	3015912	39/40	€ 29,00
S	3015913	41/42	€ 29,00
S	3015914	43/44	€ 29,00
S	3015915	45/46	€ 29,00
S	3015916	47/48	€ 29,00

S
M

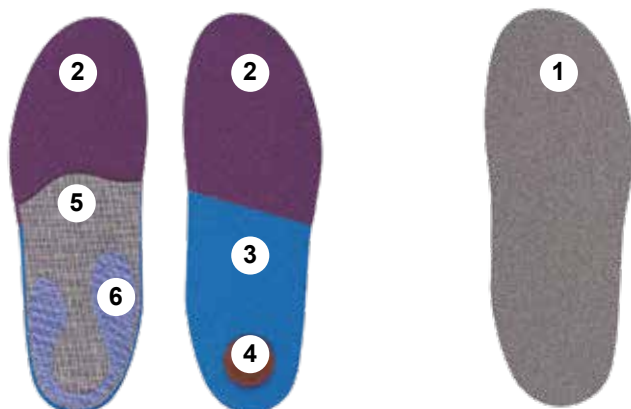

	codice	num.	prezzo
SM	3015917	35/36	€ 24,90
SM	3015918	37/38	€ 24,90
SM	3015919	39/40	€ 24,90
SM	3015920	41/42	€ 24,90
SM	3015921	43/44	€ 24,90
SM	3015922	45/46	€ 24,90
SM	3015923	47/48	€ 24,90



* Peso rilevato su un piede versione S

FORMA SLIM **MEDIUM** LARGE

Run Light Active

Un modello che unisce leggerezza e dinamismo grazie al propulsore situato sull'avampiede. Costruzione ideale per running minimalisti, o semplicemente per chi è alla ricerca di leggerezza e resistenza, grazie ai materiali di protezione situati sull'avampiede ed alla copertura resistente.

- ① Top cover: Podiamic 180 2 mm Nero
- ② Avampiede: Propulse/Cambrelle 2,5 mm Nero/Jaune
- ③ Mesopiede: PE 200 2 mm Blu
- ④ Cuscinetto: Poron® XRD 3 mm Jaune
- ⑤ Rinforzo: Transflux® 1 mm Blu
- ⑥ Sovrarinforzo: Podiaflex® Hard Carbone 1,3 mm



* Peso rilevato su un piede versione S

S

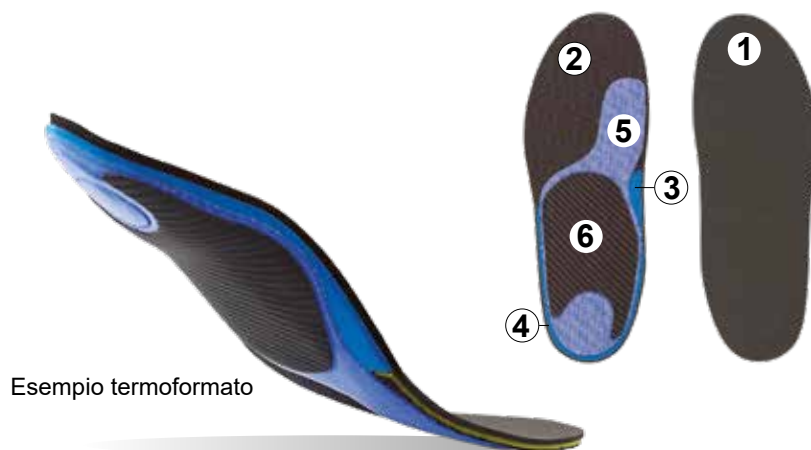

Esempio termoformato

	codice	num.	prezzo
S	3015544	35/36	€ 29,00
S	3015545	37/38	€ 29,00
S	3015546	39/40	€ 29,00
S	3015547	41/42	€ 29,00
S	3015548	43/44	€ 29,00
S	3015549	45/46	€ 29,00
S	3015550	47/48	€ 29,00

S
M



	codice	num.	prezzo
SM	3015551	35/36	€ 26,00
SM	3015552	37/38	€ 26,00
SM	3015553	39/40	€ 26,00
SM	3015554	41/42	€ 26,00
SM	3015555	43/44	€ 26,00
SM	3015556	45/46	€ 26,00
SM	3015557	47/48	€ 26,00



FORMA SLIM **MEDIUM** LARGE

Trail

Modello specifico, dove l'interfaccia piede/ calzatura è estremamente importante. Questo modello combina supporto, comfort e grip.

- ① Top cover: Podiamic 160 2,5 mm MP Blu
- ② Avampiede: Propulse 2 mm Jaune
- ③ Cuscinetto: Protech 2 mm Orange
- ④ Rinforzo: Transflux® 1,5 mm Grigio
- ⑤ Progrip 0,9 mm Nero
- ⑥ +Rinforzo: Transflux® carbone 1,6 mm Grigio

S

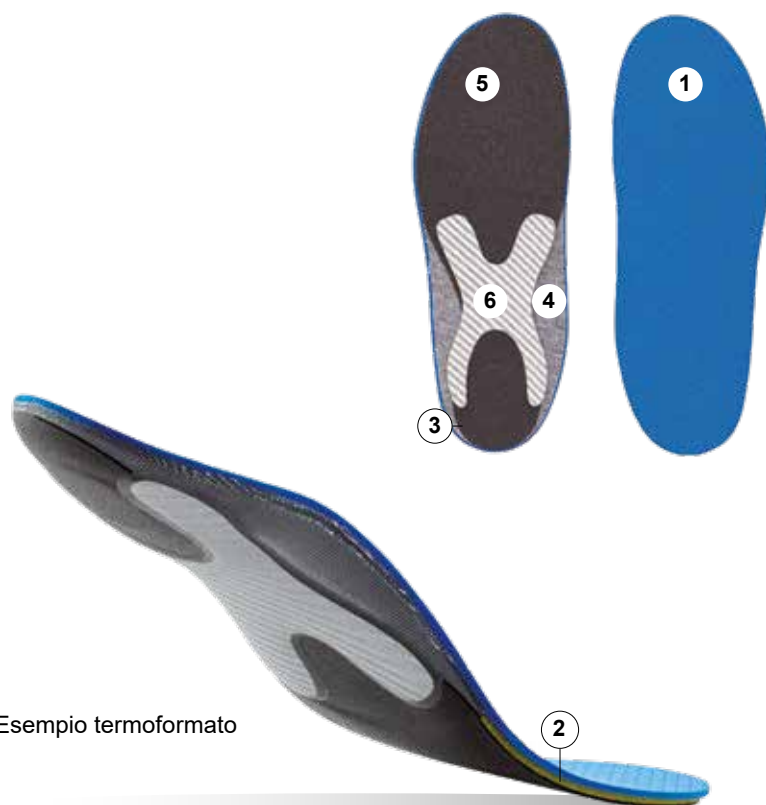

Esempio termoformato

	codice	num.	prezzo
S	3015924	35/36	€ 29,00
S	3015925	37/38	€ 29,00
S	3015926	39/40	€ 29,00
S	3015927	41/42	€ 29,00
S	3015928	43/44	€ 29,00
S	3015929	45/46	€ 29,00
S	3015930	47/48	€ 29,00



FORMA SLIM **MEDIUM** LARGE



Trekking ECO

Per questa attività sempre più praticata, il modello Trekking è progettato a base di materiali derivati da fonti biologiche o riciclati, rispettando la calzatura della pratica e ispirandosi ai più grandi marchi di calzature del mercato.

- ① Top cover: AMF ECO MP 0,8 mm Beige
- ② Base schiuma: Evagreen 30 2,5 mm Nero
- ③ Cuscinetto: Podiane®+ 2 mm
- ④ Rinforzo: Podiaflex® 1,2 mm Nero
- ⑤ Rinforzo: Podiaflex® N 1,3 mm Naturale

Versione SO:

- ① Transflux® 1,5 mm Grigio

S



Esempio termoformato

	codice	num.	prezzo
S	3015150	35/36	€ 26,00
S	3015151	37/38	€ 26,00
S	3015152	39/40	€ 26,00
S	3015153	41/42	€ 26,00
S	3015154	43/44	€ 26,00
S	3015155	45/46	€ 26,00
S	3015156	47/48	€ 26,00

SO

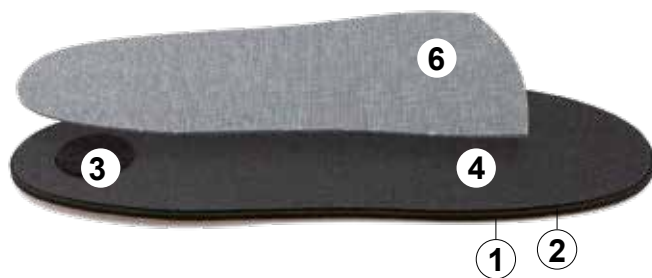

	codice	num.	prezzo
SO	3015157	35/36	€ 28,00
SO	3015158	37/38	€ 28,00
SO	3015159	39/40	€ 28,00
SO	3015160	41/42	€ 28,00
SO	3015161	43/44	€ 28,00
SO	3015162	45/46	€ 28,00
SO	3015163	47/48	€ 28,00



FORMA SLIM **MEDIUM** LARGE

Outdoor

Un modello classico per le calzature da trekking, che combina comfort e spessori ridotti.

- ① Top cover: Podiamic 160 MP 2,5 mm Blu
- ② Base resina: Podiaflex® 1,2 mm Nero
- ③ Cuscinetto: Noene® 2 mm
- ④ Rinforzo: Transflux® 1 mm Bianco
- ⑤ Sovrarinforzo: Transflux® 1 mm Nero

ORTOPODIOLOGIA

S

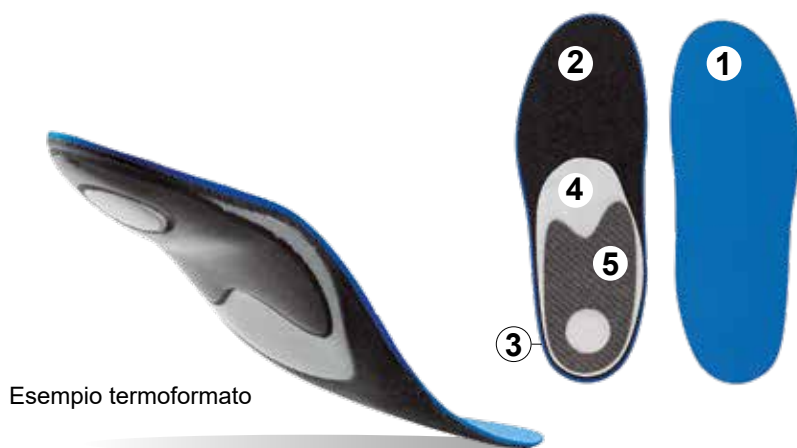

Eempio termoformato

	codice	num.	prezzo
S	3015376	35/36	€ 27,00
S	3015377	37/38	€ 27,00
S	3015378	39/40	€ 27,00
S	3015379	41/42	€ 27,00
S	3015380	43/44	€ 27,00
S	3015381	45/46	€ 27,00
S	3015382	47/48	€ 27,00

S
M

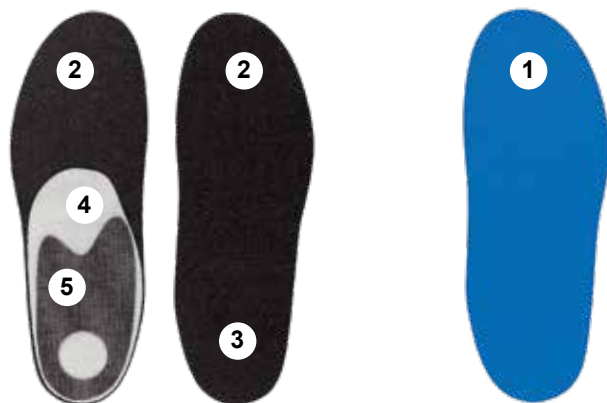

	codice	num.	prezzo
SM	3015383	35/36	€ 23,00
SM	3015384	37/38	€ 23,00
SM	3015385	39/40	€ 23,00
SM	3015386	41/42	€ 23,00
SM	3015387	43/44	€ 23,00
SM	3015388	45/46	€ 23,00
SM	3015389	47/48	€ 23,00

S
O

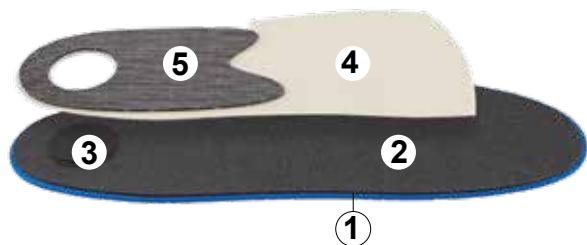

	codice	num.	prezzo
SO	3015390	35/36	€ 25,00
SO	3015391	37/38	€ 25,00
SO	3015392	39/40	€ 25,00
SO	3015393	41/42	€ 25,00
SO	3015394	43/44	€ 25,00
SO	3015395	45/46	€ 25,00
SO	3015396	47/48	€ 25,00



FORMA SLIM MEDIUM **LARGE**

Indoor

Modello consigliato per la pratica di uno sport intenso, con appoggi o impatti laterali, che utilizza l'assemblaggio di vari materiali al servizio del comfort e della performance.

- ① Top cover: Evabound 2 mm Grigio
- ② Avampiede: Viscotène 2,5 mm Verde
- ③ Cuscinetto: Podiane + 4 mm
- ④ Médio pied : Podiaflex® Bianco 1 mm + PE125 1,5 mm
- ⑤ Transflux® 1 mm Nero
- ⑥ Transflux® 1 mm Rouge

Versioni a partire dal 41:

- ⑦ Transflux® 1,5 mm Grigio
- ⑧ Transflux® 1 mm Rouge

S

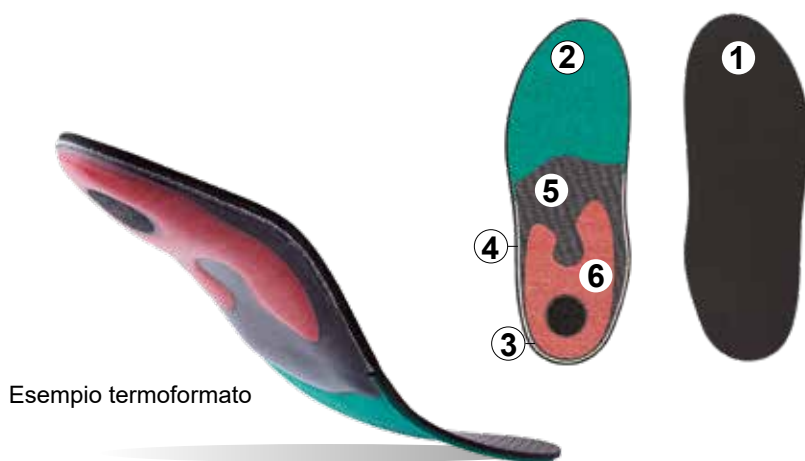

Esempio termoformato

	codice	num.	prezzo
S	3015821	35/36	€ 36,00
S	3015822	37/38	€ 36,00
S	3015823	39/40	€ 36,00
S	3015824	41/42	€ 36,00
S	3015825	43/44	€ 36,00
S	3015826	45/46	€ 36,00
S	3015827	47/48	€ 36,00

SO

Combinazione materiali fino al numero al 40

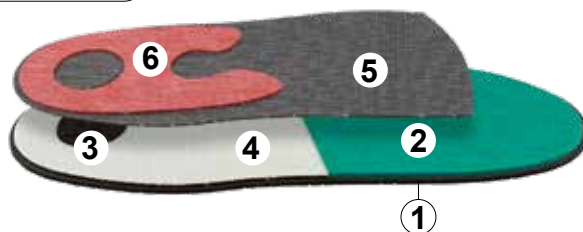

Combinazione materiali a partire dal numero 41

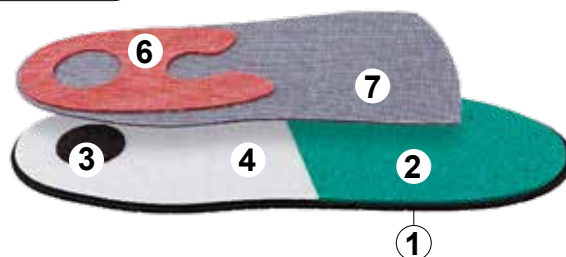

	codice	num.	prezzo
SO	3015828	35/36	€ 38,00
SO	3015829	37/38	€ 38,00
SO	3015830	39/40	€ 38,00
SO	3015831	41/42	€ 38,00
SO	3015832	43/44	€ 38,00
SO	3015833	45/46	€ 38,00
SO	3015834	47/48	€ 38,00



OPCT® CONFORT & PATHO-LOGIC™

FORMA SLIM **MEDIUM** LARGE

Slim

Il comfort del piede su tutta la lunghezza, per volumi limitati.

- ① Top cover: Podiamic 160 3 mm Chair
- ② Cuscinetto: Podiane®+ 2 mm
- ③ Rinforzo: Podiaflex®/Tissu 1,7 mm

Versione SO:

- ④ Rinforzo: Transflux® 1,5 mm Grigio

ORTOPODLOGIA

S



Esempio termoformato

	codice	num.	prezzo
S	3015842	35/36	€ 17,00
S	3015843	37/38	€ 17,00
S	3015844	39/40	€ 17,00
S	3015845	41/42	€ 17,00
S	3015846	43/44	€ 17,00
S	3015847	45/46	€ 17,00
S	3015848	47/48	€ 17,00

SO

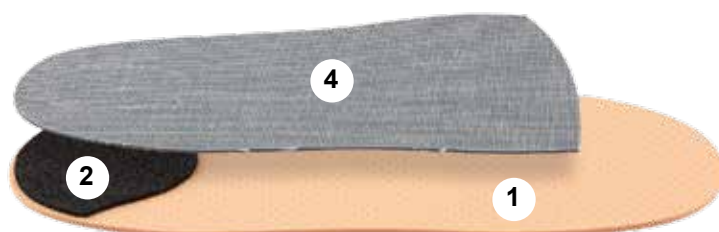

	codice	num.	prezzo
SO	3015849	35/36	€ 20,00
SO	3015850	37/38	€ 20,00
SO	3015851	39/40	€ 20,00
SO	3015852	41/42	€ 20,00
SO	3015853	43/44	€ 20,00
SO	3015854	45/46	€ 20,00
SO	3015855	47/48	€ 20,00



FORMA SLIM **MEDIUM** LARGE



ECO

Modello eco-design a base di prodotti derivati da fonti biologiche o riciclati, ideale per il comfort del piede, grazie alla stabilità ed alle protezioni sull'avampiede e sul retro piede.

- ① Top cover: Evagreen 30 2 mm MP Nero
- ② Base schiuma: Poron® medical 2 mm Verde
- ③ Cuscinetto: Podiane® + 2 mm
- ④ Rinforzo: Podiaflex® N 1,7 mm Naturale

Versione SO:

- ⑤ Transflux® 1 mm Bianco
- ⑥ Podiaflex® N 1,3 mm Naturale

S

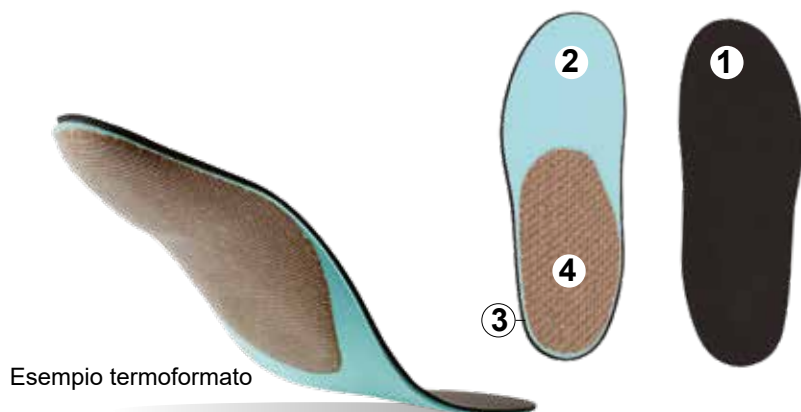

Esempio termoformato

	codice	num.	prezzo
S	3015856	35/36	€ 16,00
S	3015857	37/38	€ 16,00
S	3015858	39/40	€ 16,00
S	3015859	41/42	€ 16,00
S	3015860	43/44	€ 16,00
S	3015861	45/46	€ 16,00
S	3015862	47/48	€ 16,00

ORTOPODIOLOGIA

SM

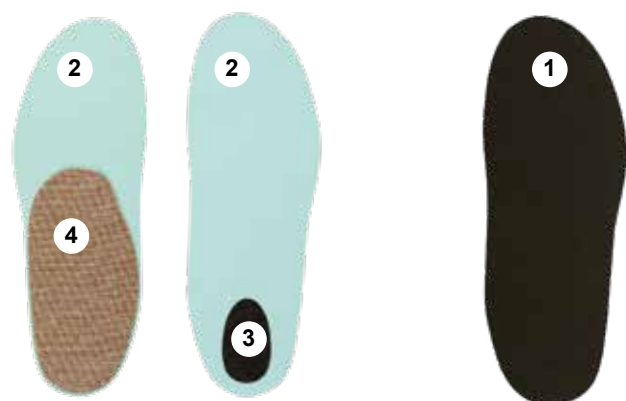

	codice	num.	prezzo
SM	3015863	35/36	€ 12,00
SM	3015864	37/38	€ 12,00
SM	3015865	39/40	€ 12,00
SM	3015866	41/42	€ 12,00
SM	3015867	43/44	€ 12,00
SM	3015868	45/46	€ 12,00
SM	3015869	47/48	€ 12,00

SO

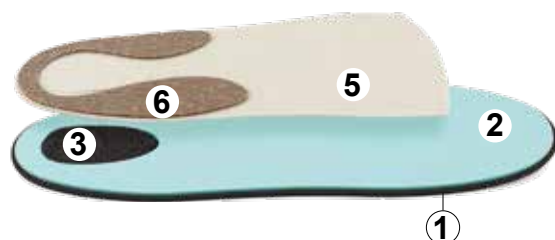

	codice	num.	prezzo
SO	3015870	35/36	€ 18,00
SO	3015871	37/38	€ 18,00
SO	3015872	39/40	€ 18,00
SO	3015873	41/42	€ 18,00
SO	3015874	43/44	€ 18,00
SO	3015875	45/46	€ 18,00
SO	3015876	47/48	€ 18,00



Standard

Un modello confortevole. Una selezione di materiali per i piedi sensibili e di materiali protettivi sull'avampiede e sul retro piede.

- ① Top cover: Conforteva 2,5 mm MP
- ② Avampiede: Poron® Médical 2 mm
- ③ Mesopiede: Podiamic 180 2 mm
- ④ Cuscinetto: Podiane®+ 2 mm
- ⑤ Base: PE shore 1 mm
- ⑥ Rinforzo: Podiaflex®/Tissu hard 1,7 mm

Versioni SO e SOM:

- ① Transflux® 1,5 mm Grigio
- ② Transflux® 1 mm Bianco

ORTOPODLOGIA

S

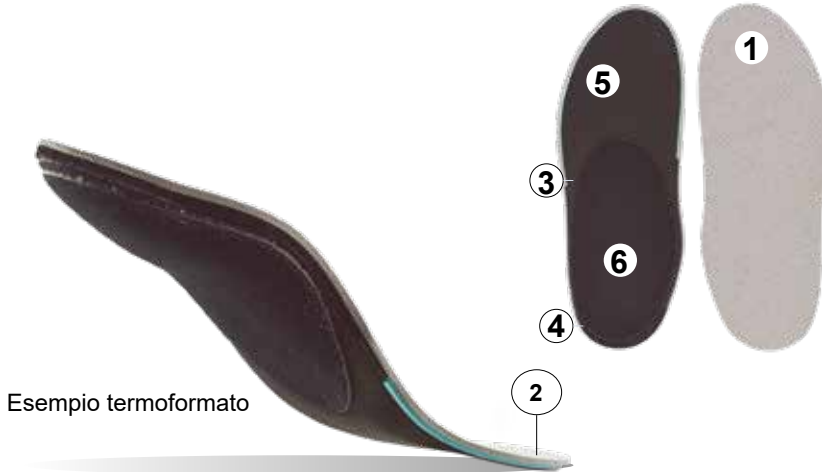

	codice	num.	prezzo
S	3015257	35/36	€ 29,00
S	3015258	37/38	€ 29,00
S	3015259	39/40	€ 29,00
S	3015260	41/42	€ 29,00
S	3015261	43/44	€ 29,00
S	3015262	45/46	€ 29,00
S	3015263	47/48	€ 29,00

SM

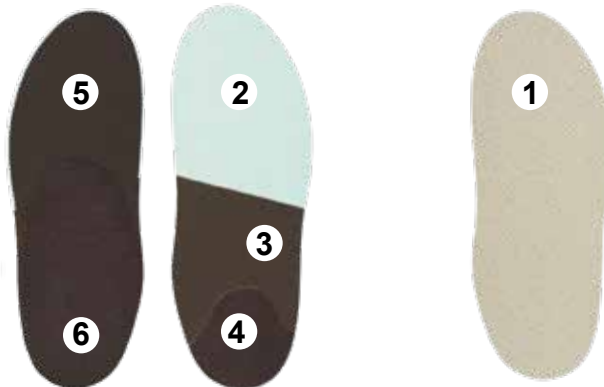

	codice	num.	prezzo
SM	3015264	35/36	€ 26,00
SM	3015265	37/38	€ 26,00
SM	3015266	39/40	€ 26,00
SM	3015267	41/42	€ 26,00
SM	3015268	43/44	€ 26,00
SM	3015269	45/46	€ 26,00
SM	3015270	47/48	€ 26,00

SO



	codice	num.	prezzo
SO	3015271	35/36	€ 32,00
SO	3015272	37/38	€ 32,00
SO	3015273	39/40	€ 32,00
SO	3015274	41/42	€ 32,00
SO	3015275	43/44	€ 32,00
SO	3015276	45/46	€ 32,00
SO	3015277	47/48	€ 32,00

SOM

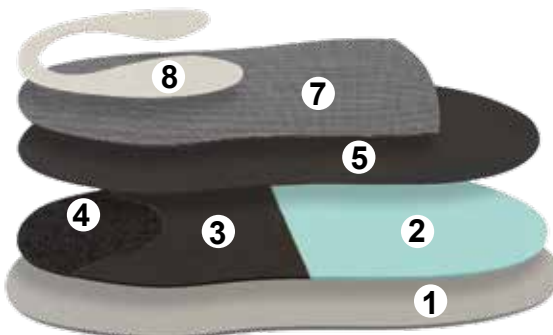

	codice	num.	prezzo
SOM	3015278	35/36	€ 28,00
SOM	3015279	37/38	€ 28,00
SOM	3015280	39/40	€ 28,00
SOM	3015281	41/42	€ 28,00
SOM	3015282	43/44	€ 28,00
SOM	3015283	45/46	€ 28,00
SOM	3015284	47/48	€ 28,00

FORMA SLIM **MEDIUM** LARGE

Stability

La costruzione permette un supporto ottimale grazie alla rigidità dei materiali, pur conservando il massimo comfort su tutta la lunghezza.

- ① Top cover: Podiamic 160 MP 2,5 mm Blu
- ② Base resina: Podiaflex® 1,2 mm Nero
- ③ Rinforzo: Transflux® 1,5 mm Orange
- ④ Sovrarinforzo: Transflux® 1 mm Nero



S

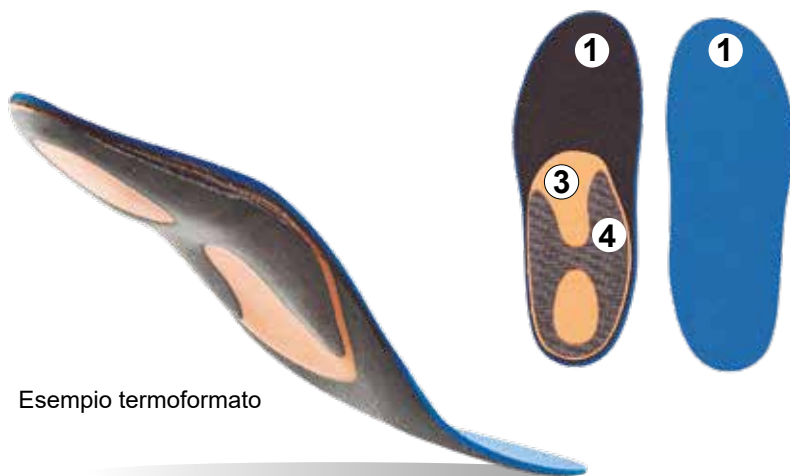

Esempio termoformato

	codice	num.	prezzo
S	3015285	35/36	€ 25,00
S	3015286	37/38	€ 25,00
S	3015287	39/40	€ 25,00
S	3015288	41/42	€ 25,00
S	3015289	43/44	€ 25,00
S	3015290	45/46	€ 25,00
S	3015291	47/48	€ 25,00

SM



	codice	num.	prezzo
SM	3015292	35/36	€ 22,00
SM	3015293	37/38	€ 22,00
SM	3015294	39/40	€ 22,00
SM	3015295	41/42	€ 22,00
SM	3015296	43/44	€ 22,00
SM	3015297	45/46	€ 22,00
SM	3015298	47/48	€ 22,00

SO

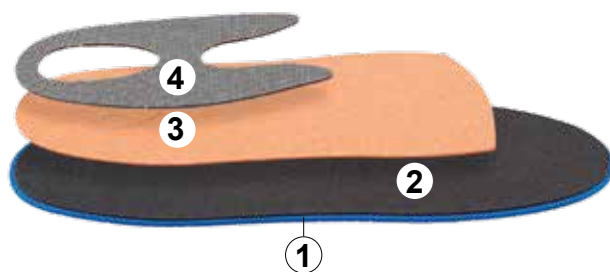

	codice	num.	prezzo
SO	3015299	35/36	€ 28,00
SO	3015300	37/38	€ 28,00
SO	3015301	39/40	€ 28,00
SO	3015302	41/42	€ 28,00
SO	3015303	43/44	€ 28,00
SO	3015304	45/46	€ 28,00
SO	3015305	47/48	€ 28,00



FORMA SLIM **MEDIUM** LARGE

Anti-pronazione

Selezione di materiali e rinforzi che si addicono alla patologia per fornire stabilità e comfort.

- ① Top cover: Podiamic 160 2,5 mm MP Blu
- ② Base resina: Podiaflex® Nero 1,2 mm
- ③ Rinforzo: Transflux® 1,5 mm Orange
- ④ Sovrarinforzo: Transflux® 1 mm Nero



ORTOPODLOGIA

S

Esempio termoformato

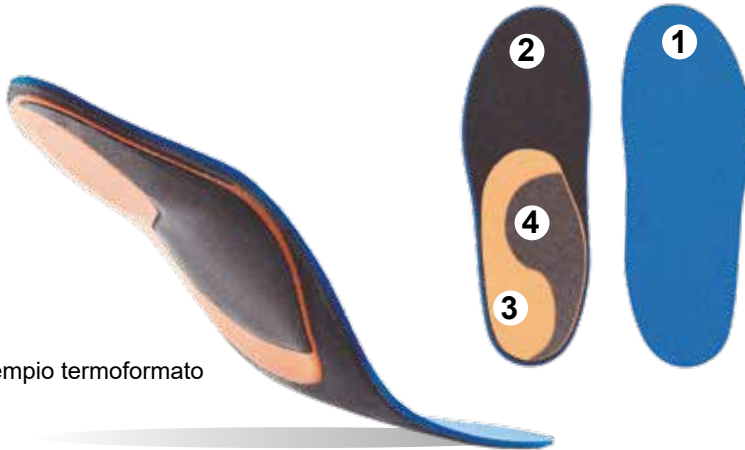

	codice	num.	prezzo
S	3015306	35/36	€ 23,00
S	3015307	37/38	€ 23,00
S	3015308	39/40	€ 23,00
S	3015309	41/42	€ 23,00
S	3015310	43/44	€ 23,00
S	3015311	45/46	€ 23,00
S	3015312	47/48	€ 23,00

S
M

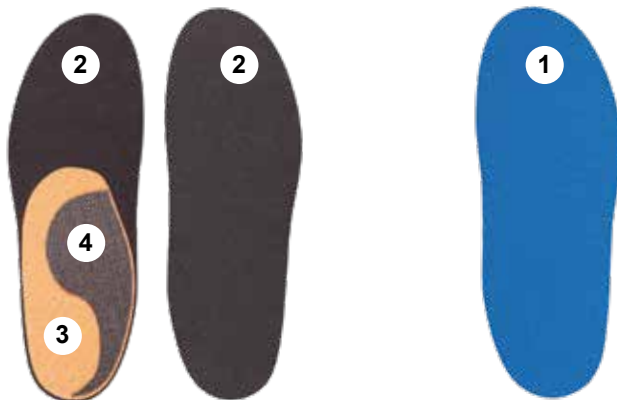

	codice	num.	prezzo
SM	3015313	35/36	€ 20,00
SM	3015314	37/38	€ 20,00
SM	3015315	39/40	€ 20,00
SM	3015316	41/42	€ 20,00
SM	3015317	43/44	€ 20,00
SM	3015318	45/46	€ 20,00
SM	3015319	47/48	€ 20,00



FORMA SLIM **MEDIUM** LARGE

Anti-supinazione

Grazie ai materiali e ai rinforzi, la costruzione offre un modello che si addice alla patologia mantenendo stabilità e comfort.

- ① Top cover: Podiamic 160 MP 2,5 mm Blu
- ② Base resina: Podiaflex® Nero 1,2 mm
- ③ Rinforzo: Transflux® 1,5 mm Orange
- ④ Sovrarinforzo: Transflux® 1 mm Nero



S

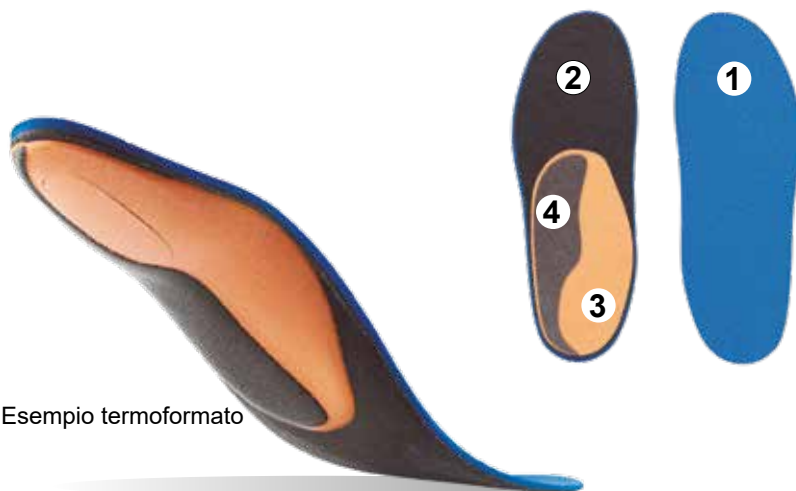

Esempio termoformato

	codice	num.	prezzo
S	3015320	35/36	€ 23,00
S	3015321	37/38	€ 23,00
S	3015322	39/40	€ 23,00
S	3015323	41/42	€ 23,00
S	3015324	43/44	€ 23,00
S	3015325	45/46	€ 23,00
S	3015326	47/48	€ 23,00

S
M

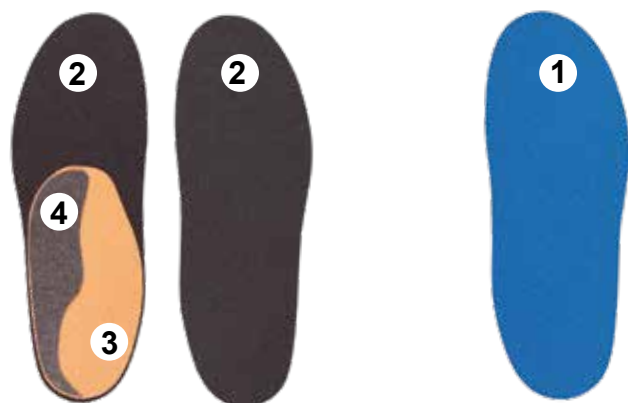

	codice	num.	prezzo
SM	3015327	35/36	€ 23,00
SM	3015328	37/38	€ 23,00
SM	3015329	39/40	€ 23,00
SM	3015330	41/42	€ 23,00
SM	3015331	43/44	€ 23,00
SM	3015332	45/46	€ 23,00
SM	3015333	47/48	€ 23,00



FORMA **SLIM** MEDIUM LARGE

Talalgia Slim

Modello ideale per i dolori a livello del retropiede, per calzature strette. Ricerca di stabilità e di protezione per il retropiede.

- ① Top cover: AMF+ 0,8 mm Beige
- ② Top mousse : Podiamic 160 1,5 mm
- ③ Base schiuma: PE shore 70 1 mm
- ④ Pastiche 1 : Podiane+® 4 mm
- ⑤ Pastiche 2 : Noène® 1 mm (livrée à part)
- ⑥ Rinforzo: Podiaflex®/Tissu 1,7 mm Nero



ORTOPODLOGIA

S

Esempio termoformato



	codice	num.	prezzo
S	3015877	35/36	€ 26,00
S	3015878	37/38	€ 26,00
S	3015879	39/40	€ 26,00
S	3015880	41/42	€ 26,00
S	3015881	43/44	€ 26,00
S	3015882	45/46	€ 26,00
S	3015883	47/48	€ 26,00

**S
M**

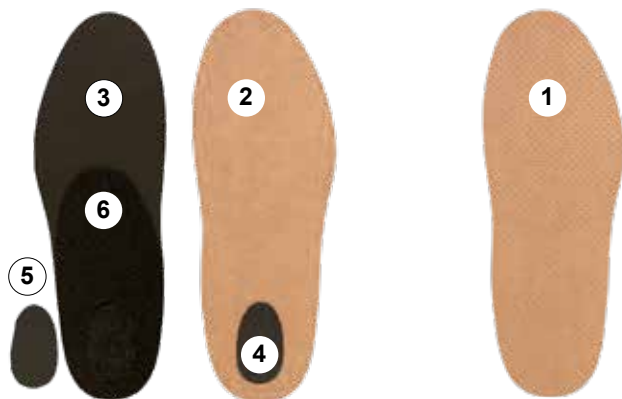

	codice	num.	prezzo
SM	3015884	35/36	€ 22,00
SM	3015885	37/38	€ 22,00
SM	3015886	39/40	€ 22,00
SM	3015887	41/42	€ 22,00
SM	3015888	43/44	€ 22,00
SM	3015889	45/46	€ 22,00
SM	3015890	47/48	€ 22,00



FORMA SLIM **MEDIUM** LARGE

Talalgia Standard

Per calzature normali e larghe, in caso di dolore del retro piede: comfort garantito, stabilità, protezione elevata del retro piede.

- ① Top cover: Podiamic 125 2,5 mm MP Marron
- ② Base schiuma: Podiamic 180 2 mm
- ③ Cuscinetto: Podiane®+ 4 mm
- ④ Rinforzo: Podiaflex® Hard carbone 1,3 mm
- ⑤ Sovrarinforzo: Transflux® 1 mm Nero
- ⑥ Pastille détachée : Noene® 1 mm (livrée à part)



S



Esempio termoformato

	codice	num.	prezzo
S	3015558	35/36	€ 28,00
S	3015559	37/38	€ 28,00
S	3015560	39/40	€ 28,00
S	3015561	41/42	€ 28,00
S	3015562	43/44	€ 28,00
S	3015563	45/46	€ 28,00
S	3015564	47/48	€ 28,00

S
M



	codice	num.	prezzo
SM	3015565	35/36	€ 25,00
SM	3015566	37/38	€ 25,00
SM	3015567	39/40	€ 25,00
SM	3015568	41/42	€ 25,00
SM	3015569	43/44	€ 25,00
SM	3015570	45/46	€ 25,00
SM	3015571	47/48	€ 25,00



FORMA **SLIM** MEDIUM LARGE

Metatarsalgia Slim

Modello progettato per alleviare i dolori a livello del avampiede, in calzature strette. Combinazione di spessori ridotti, leggerezza e comfort con una stabilità e una protezione dell'avampiede elevata.



- ① Top cover: EMF 0,8 mm Nero
- ② Avampiede: Lighten Protect 220 2 mm Verde
- ③ Mesopiede: Podiamic 180 2 mm
- ④ Cuscinetto: Podiane+® 2 mm
- ⑤ Rinforzo: Podiaflex®/Tissu Hard 1,7 mm

Versioni SO e SOM:

- ① Transflux® 1,5 mm Grigio
- ② Transflux® 1 mm Bianco

ORTOPODIOLOGIA

S

Esempio termoformato



	codice	num.	prezzo
S	3015201	35/36	€ 24,00
S	3015202	37/38	€ 24,00
S	3015203	39/40	€ 24,00
S	3015204	41/42	€ 24,00
S	3015205	43/44	€ 24,00
S	3015206	45/46	€ 24,00
S	3015207	47/48	€ 24,00

S
M



	codice	num.	prezzo
SM	3015208	35/36	€ 20,00
SM	3015209	37/38	€ 20,00
SM	3015210	39/40	€ 20,00
SM	3015211	41/42	€ 20,00
SM	3015212	43/44	€ 20,00
SM	3015213	45/46	€ 20,00
SM	3015214	47/48	€ 20,00

S
O

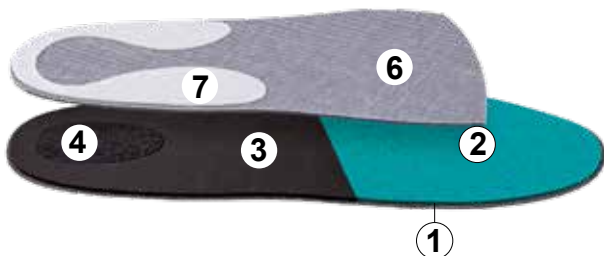

	codice	num.	prezzo
SO	3015215	35/36	€ 27,00
SO	3015216	37/38	€ 27,00
SO	3015217	39/40	€ 27,00
SO	3015218	41/42	€ 27,00
SO	3015219	43/44	€ 27,00
SO	3015220	45/46	€ 27,00
SO	3015221	47/48	€ 27,00

S
O
M

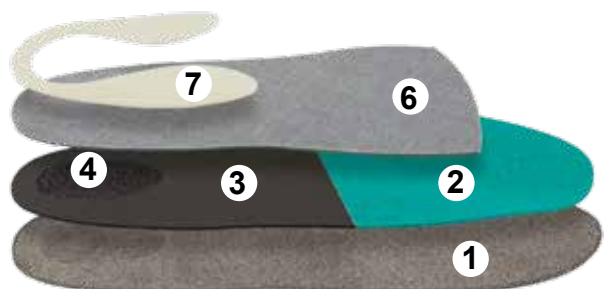

	codice	num.	prezzo
SOM	3015222	35/36	€ 23,00
SOM	3015223	37/38	€ 23,00
SOM	3015224	39/40	€ 23,00
SOM	3015225	41/42	€ 23,00
SOM	3015226	43/44	€ 23,00
SOM	3015227	45/46	€ 23,00
SOM	3015228	47/48	€ 23,00

FORMA SLIM **MEDIUM** LARGE

Metatarsalgia Standard

Per calzature normali e larghe, in caso di dolore dell'avampiede: un vero comfort su tutta la lunghezza e una protezione estrema dell'avampiede.

- ① Top cover: Podiamic 125 2,5 mm Marron MP
- ② Avampiede: Lighten Protect 220 2 mm Verde
- ③ Avampiede (pad): Expertène 400 1,5 mm Marron
- ④ Mesopiede: Podiamic 180 2 mm
- ⑤ Cuscinetto: Confortène 2 mm
- ⑥ Rinforzo: Podiaflex®/Tissu Hard 1,7 mm

Versioni SO e SOM:

- ① Transflux® 1,5 mm Grigio
- ② Transflux® 1 mm Bianco



S



Esempio termoformato

	codice	num.	prezzo
S	3015229	35/36	€ 26,00
S	3015230	37/38	€ 26,00
S	3015231	39/40	€ 26,00
S	3015232	41/42	€ 26,00
S	3015233	43/44	€ 26,00
S	3015234	45/46	€ 26,00
S	3015235	47/48	€ 26,00

SM



	codice	num.	prezzo
SM	3015236	35/36	€ 22,00
SM	3015237	37/38	€ 22,00
SM	3015238	39/40	€ 22,00
SM	3015239	41/42	€ 22,00
SM	3015240	43/44	€ 22,00
SM	3015241	45/46	€ 22,00
SM	3015242	47/48	€ 22,00

SO

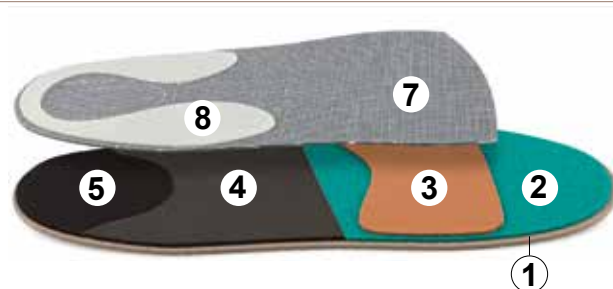

	codice	num.	prezzo
SO	3015243	35/36	€ 29,00
SO	3015244	37/38	€ 29,00
SO	3015245	39/40	€ 29,00
SO	3015246	41/42	€ 29,00
SO	3015247	43/44	€ 29,00
SO	3015248	45/46	€ 29,00
SO	3015249	47/48	€ 29,00

SOM

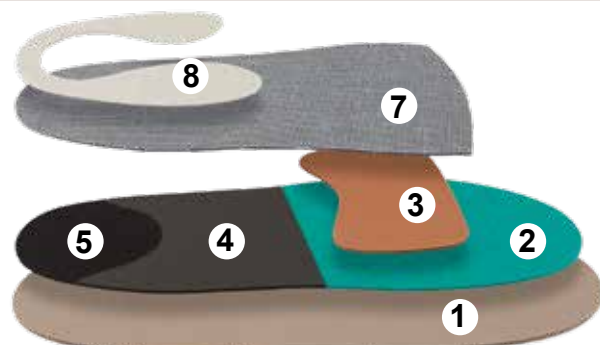

	codice	num.	prezzo
SOM	3015250	35/36	€ 26,00
SOM	3015251	37/38	€ 26,00
SOM	3015252	39/40	€ 26,00
SOM	3015253	41/42	€ 26,00
SOM	3015254	43/44	€ 26,00
SOM	3015255	45/46	€ 26,00
SOM	3015256	47/48	€ 26,00

Sever

OPCT® sviluppata in collaborazione con l'UFSP, l'Unione Francese per la Salute del Piede. Questo modello abbina comfort, stabilità e protezione elevata del retropiede. Modello ideale per la prevenzione o per alleviare la malattia di Sever.

- ① Top cover: Podiamic 180 2 mm Nero
- ② Avampiede: Viscotène 2 mm Grigio
- ③ Mesopiede: Orthomic 2 mm Chair
- ④ Cuscinetto: A/ Pastille Podiane®+ 4 mm B/ Pastille Podiane®+ 2 mm (fornito separatamente)
- ⑤ Rinforzo: Podiaflex®/Tissu Hard 1,7 mm
- ⑥ Anneau : Mousse de Podialène 160B 5 mm Bianco (fornito separatamente)



S



Esempio termoformato

	codice	num.	prezzo
S	3015572	33/34	€ 28,00
S	3015573	35/36	€ 28,00
S	3015574	37/38	€ 28,00
S	3015575	39/40	€ 28,00
S	3015576	41/42	€ 28,00
S	3015577	43/44	€ 28,00
S	3015578	45/46	€ 28,00
S	3015579	47/48	€ 28,00

S
M



	codice	num.	prezzo
SM	3015580	33/34	€ 24,00
SM	3015581	35/36	€ 24,00
SM	3015582	37/38	€ 24,00
SM	3015583	39/40	€ 24,00
SM	3015584	41/42	€ 24,00
SM	3015585	43/44	€ 24,00
SM	3015586	45/46	€ 24,00
SM	3015587	47/48	€ 24,00



FORMA SLIM **MEDIUM** LARGE

Stimulation

Una costruzione specifica che fornisce la stimolazione dei muscoli della volta plantare e una distensione dei muscoli peronei. Modello adatto ai bambini e giovani adolescenti.

- ① Top cover: Sport'air Bianco/Nero 2 mm
- ② Base schiuma: Podiamic 180 2 mm Nero
- ③ Rinforzo: Transflux® 1 mm Bianco
- ④ Sovrarinforzo: Transflux® 1 mm Nero
- ⑤ Semicupola: Microferme 4 mm adesiva, fornita separatamente

S



Esempio termoformato

	codice	num.	prezzo
S	3015931	29/30	€ 19,00
S	3015932	31/32	€ 19,00
S	3015933	33/34	€ 19,00
S	3015934	35/36	€ 19,00
S	3015935	37/38	€ 19,00

S
M

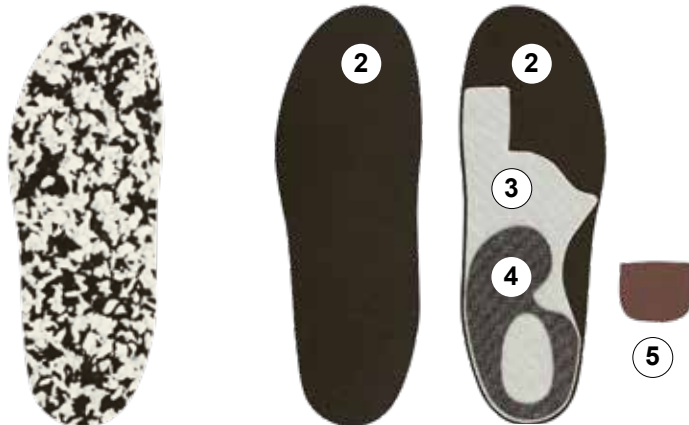

	codice	num.	prezzo
SM	3015936	29/30	€ 15,00
SM	3015937	31/32	€ 15,00
SM	3015938	33/34	€ 15,00
SM	3015939	35/36	€ 15,00
SM	3015940	37/38	€ 15,00



FORMA SLIM **MEDIUM** LARGE

Everyday Kids

Una costruzione semplice e materiali comprovati che costituiscono la base ideale per la realizzazione di una prima ortesi plantare.

- ① Top cover: Marbré 2,5 mm Sang e Or
- ② Base: PE Shore 70 1 mm Nero
- ③ Rinforzo: Podiaflex®/Tissu Nero 1,7 mm

S



Esempio termoformato

	codice	num.	prezzo
S	3015941	29/30	€ 15,50
S	3015942	31/32	€ 15,50
S	3015943	33/34	€ 15,50



FORMA SLIM **MEDIUM** LARGE

City Standard

Modello sottile e rigido, protezione del retropiede e comfort generale del piede per volumi ridotti.

- ① Top cover: EMF 0,8 mm Nero
- ② Base schiuma: Orthomic 2 mm Chair
- ③ Cuscinetto Tallone: Podiane®+ 2 mm
- ④ Rinforzo: Podiaflex®/Tissu Nero 1,7 mm

Versione SO:

- ⑤ Podiaflex® Nero 1,2 mm
- ⑥ Podiaflex® carbone 1,3 mm

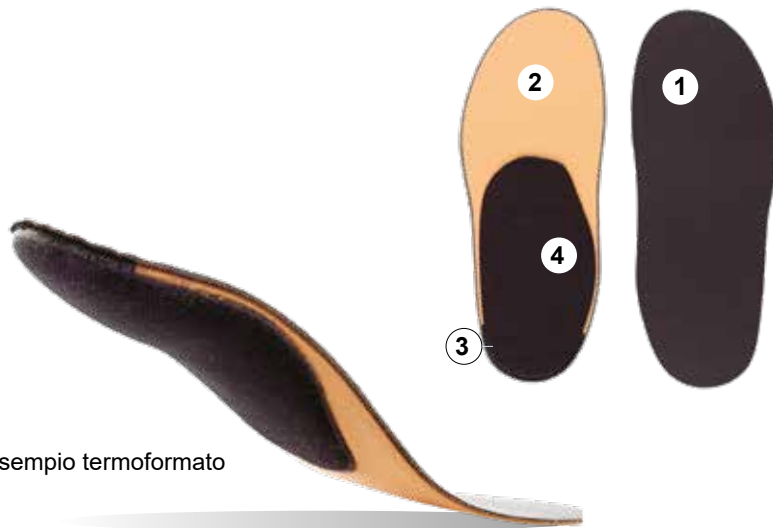

	codice	num.	prezzo
S	3015944	29/30	€ 22,00
S	3015945	31/32	€ 22,00
S	3015946	33/34	€ 22,00

ORTOPODIOLOGIA

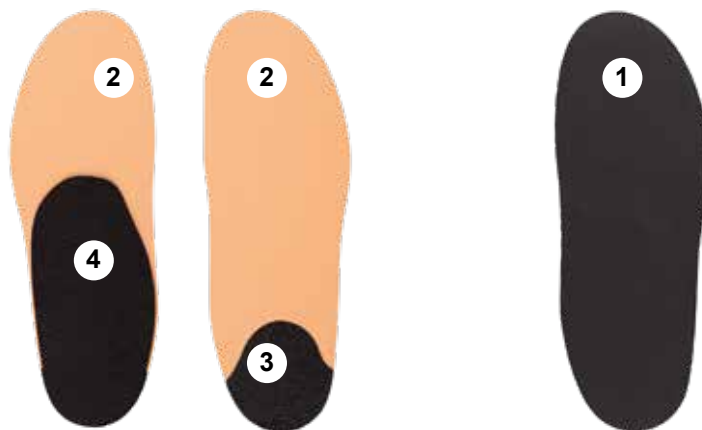

	codice	num.	prezzo
SM	3015947	29/30	€ 22,00
SM	3015948	31/32	€ 22,00
SM	3015949	33/34	€ 22,00

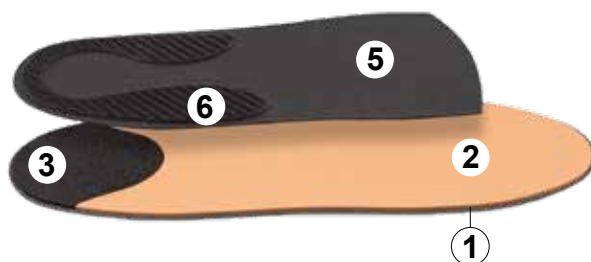

	codice	num.	prezzo
SO	3015950	29/30	€ 22,00
SO	3015951	31/32	€ 22,00
SO	3015952	33/34	€ 22,00

FORMA SLIM **MEDIUM** LARGE



Sport Standard Premium

Il best-seller multisport: adatto a calzature normali, una costruzione a base di materiali che non hanno più nulla da dimostrare in termini di comfort e dinamismo.

- ① Top cover: Podiamic 180 2,5 mm MP
- ② Avampiede: Viscotène 2 mm Grigio
- ③ Mesopiede: Posteva 70 2 mm Nero
- ④ Cuscinetto: Podiane®+ 2 mm
- ⑤ Rinforzo: Podiaflex®/Tissu 1,7 mm Nero

Versioni SO e SOM:

- ⑥ Transflux® 1,5 mm Grigio
- ⑦ Transflux® 1 mm Blu

ORTOPODLOGIA

S

Esempio termoformato

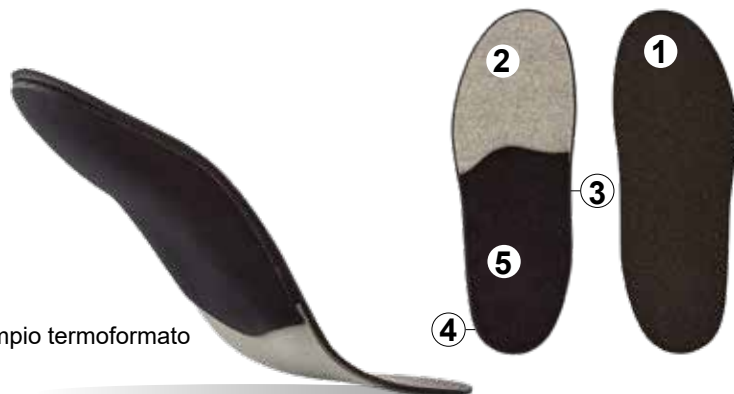

	codice	num.	prezzo
S	3015953	29/30	€ 25,00
S	3015954	31/32	€ 25,00
S	3015955	33/34	€ 25,00

SM

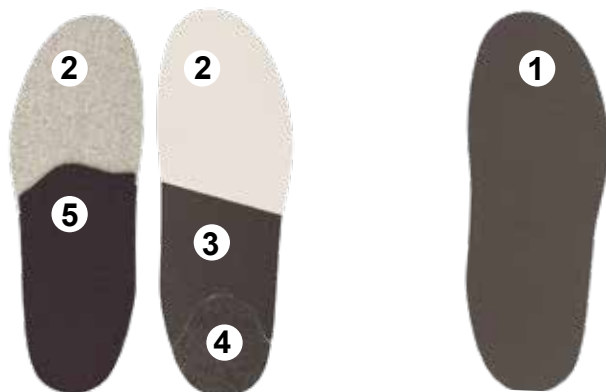

	codice	num.	prezzo
SM	3015956	29/30	€ 22,00
SM	3015957	31/32	€ 22,00
SM	3015958	33/34	€ 22,00

SO

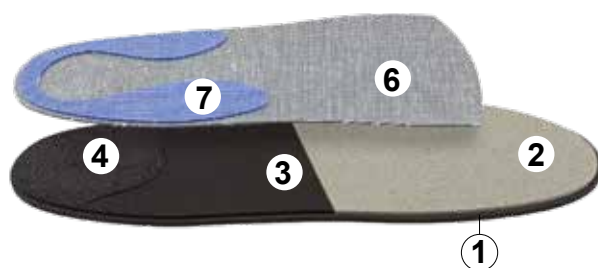

	codice	num.	prezzo
SO	3015959	29/30	€ 26,00
SO	3015960	31/32	€ 26,00
SO	3015961	33/34	€ 26,00

SOM

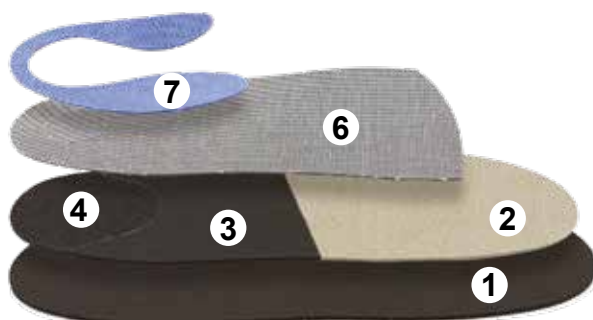

	codice	num.	prezzo
SOM	3015962	29/30	€ 24,00
SOM	3015963	31/32	€ 24,00
SOM	3015964	33/34	€ 24,00

FORMA SLIM MEDIUM **LARGE**

Wide

Modello ideale per calzature larghe o la pratica degli sport intensi: un comfort ottimale grazie a protezione/ propulsione sull'avampiede, stabilità sul mesopiede e materiale assorbente sul retro piede.

- ① Top cover: Podiamic 180 2,5 mm MP Nero
- ② Avampiede: Viscotène 2,5 mm Verde
- ③ Base schiuma: PE200 3 mm Blu
- ④ Cuscinetto: Podiane®+ 4 mm
- ⑤ Rinforzo: Podiaflex®/Tissu Hard 1,7 mm

Versioni SO e SOM fino al 40:

- ⑥ Transflux® 1,5 mm Grigio
- ⑦ Transflux® 1 mm Blu

Versioni SO e SOM a partire dal 41:

- ⑧ Transflux® 1,5 mm Grigio
- ⑨ Transflux® 1,5 mm Orange

S

Esempio termoformato

	codice	num.	prezzo
S	3015965	33/34	€ 35,00

SM

	codice	num.	prezzo
SM	3015966	33/34	€ 30,00

SO

	codice	num.	prezzo
SO	3015967	33/34	€ 36,00

SOM

	codice	num.	prezzo
SOM	3015968	33/34	€ 33,00

OPCT® - Gamma in schiuma per piedi più sensibili: ORTHO COMFORT (OC)

ORTOPODLOGIA

Spessore
dell'avampiede

Tipo di
imbottitura

Volume della calzatura
(scarpe ortopediche o
normali)

Esempio di realizzazione:
vista dal basso a contatto
con la scarpa

STANDARD



Doppia densità nell'avampiede



VOLUME



Doppia densità nell'avampiede



STABILITY



Doppia densità nell'avampiede



COMFORT+



Tripla densità nell'avampiede



CUSHIONING PREMIUM



Tripla densità nell'avampiede



Dispositivo ideale per il confort e la distribuzione del carico con volta plantare normale.
Base semi-rigida.

OC Standard

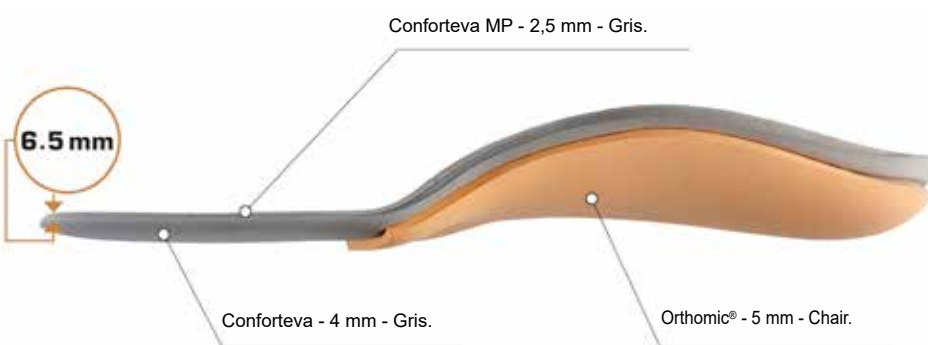

	codice	num.	prezzo
DX	3466510	34	€ 9,50
DX	3466511	36	€ 9,50
DX	3466512	38	€ 9,50
DX	3466513	40	€ 9,50
DX	3466514	42	€ 9,50
DX	3466515	44	€ 9,50
DX	3466516	46	€ 9,50
DX	3466517	48	€ 9,50
SX	3466520	34	€ 9,50
SX	3466521	36	€ 9,50
SX	3466522	38	€ 9,50
SX	3466523	40	€ 9,50
SX	3466524	42	€ 9,50
SX	3466525	44	€ 9,50
SX	3466526	46	€ 9,50
SX	3466527	48	€ 9,50



ORTOPODIOLOGIA

Dispositivo ideale per il confort del piede neurotrofico o con volta plantare atrofizzata.
Per calzature di ampio volume.

OC Volume

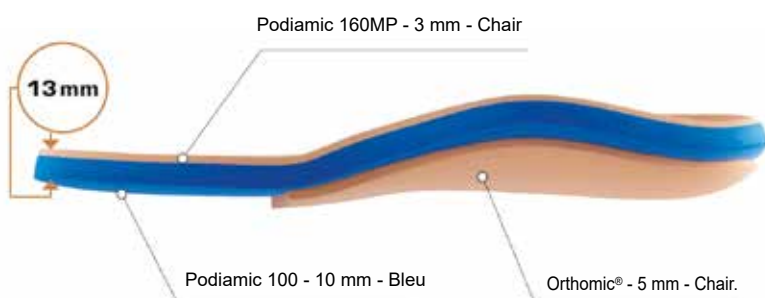

	codice	num.	prezzo
DX	3466530	34	€ 11,00
DX	3466531	36	€ 11,00
DX	3466532	38	€ 11,00
DX	3466533	40	€ 11,00
DX	3466534	42	€ 11,00
DX	3466535	44	€ 11,00
DX	3466536	46	€ 11,00
DX	3466537	48	€ 11,00
SX	3466540	34	€ 11,00
SX	3466541	36	€ 11,00
SX	3466542	38	€ 11,00
SX	3466543	40	€ 11,00
SX	3466544	42	€ 11,00
SX	3466545	44	€ 11,00
SX	3466546	46	€ 11,00
SX	3466547	48	€ 11,00



Dispositivo ideale per il confort e la distribuzione del carico con base rigida.

OC Stability

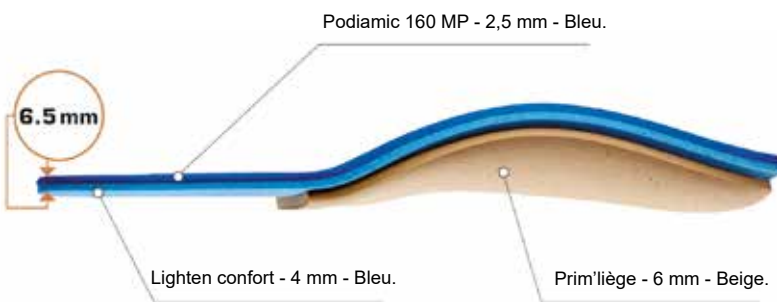

codice	num.	prezzo
3466550	34	€ 20,30
3466551	36	€ 20,30
3466552	38	€ 20,30
3466553	40	€ 20,30
3466554	42	€ 20,30
3466555	44	€ 20,30
3466556	46	€ 20,30
3466557	48	€ 20,30



Dispositivo ideale per il confort e la distribuzione del carico con volta plantare normale. Base molto rigida.

OC Comfort +

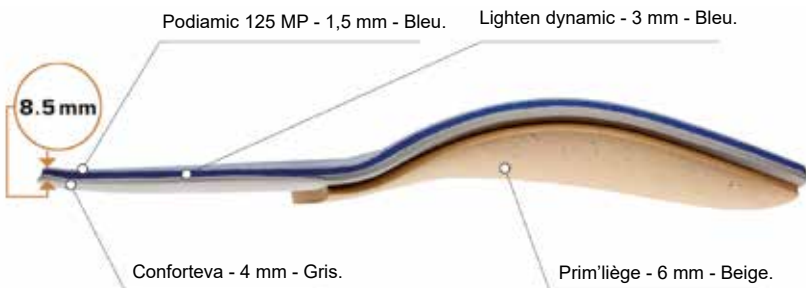

codice	num.	prezzo
3466560	34	€ 24,20
3466561	36	€ 24,20
3466562	38	€ 24,20
3466563	40	€ 24,20
3466564	42	€ 24,20
3466565	44	€ 24,20
3466566	46	€ 24,20
3466567	48	€ 24,20



OC comfort per piedi sensibili e con retrazione della volta plantare.

Variante della versione OC COMFORT+ con aggiunta di materiali più morbidi per l'avampiede. Base rigida.

OC Cushioning Premium

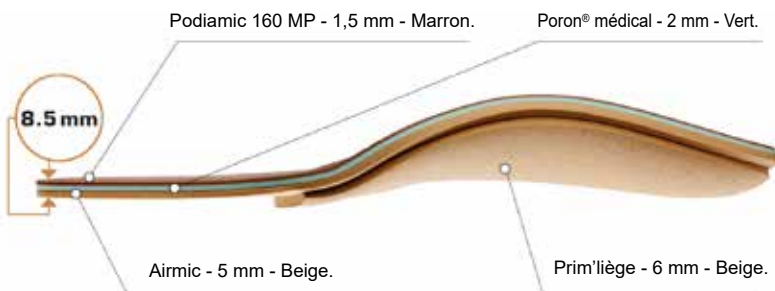

codice	num.	prezzo
3466570	34	€ 28,90
3466571	36	€ 28,90
3466572	38	€ 28,90
3466573	40	€ 28,90
3466574	42	€ 28,90
3466575	44	€ 28,90
3466576	46	€ 28,90
3466577	48	€ 28,90



PLANTARI INTERPOD

Plantari INTERPOD

Frutto di lunghe ricerche e approfonditi studi di biomeccanica condotti da studiosi australiani, i prodotti INTERPOD forniscono l'alternativa più efficace alle ortesi su misura, consentendo all'Operatore il massimo risparmio di costi e lavoro e garantendo al Paziente il massimo risultato.

Il plantare è foderato con uno strato intermedio di materiale antibatterico, mentre il plantare vero e proprio è realizzato in polipropilene ad altissima resistenza. Disponibile in tre diverse altezze con 3 diversi gradi di correzione dell'arco plantare, fornisce un livello specifico di controllo biomeccanico. Elimina inaffidabili aggiunte di elementi adesivi. Consente il massimo adattamento alla calzatura e migliora il comfort del Paziente.



Plantare (3/4) 4°

	codice	num.	prezzo
S	3484SC3021	37/38	€ 40,00
M	3484SC3022	39/40	€ 40,00
L	3484SC3023	41/42	€ 40,00
XL	3484SC3024	43/44	€ 40,00
XXL	3484SC3025	45/46	€ 40,00

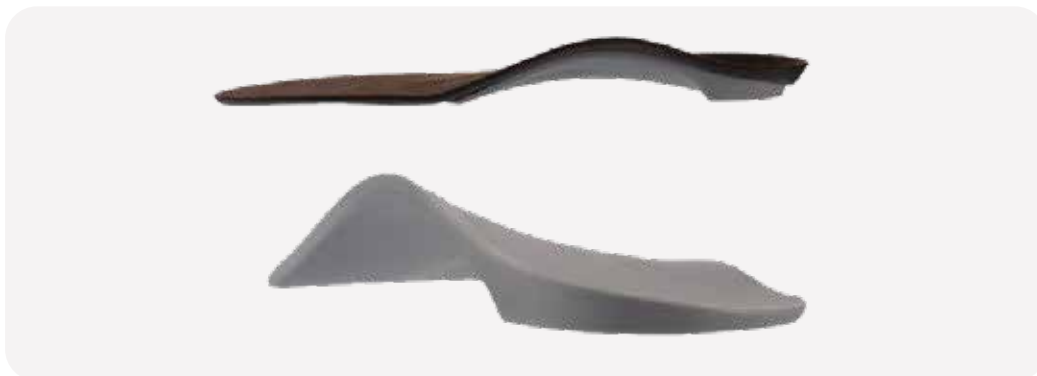

Plantare (3/4) 6°

	codice	num.	prezzo
S	3484SC3011	37/38	€ 40,00
M	3484SC3012	39/40	€ 40,00
L	3484SC3013	41/42	€ 40,00
XL	3484SC3014	43/44	€ 40,00
XXL	3484SC3015	45/46	€ 40,00

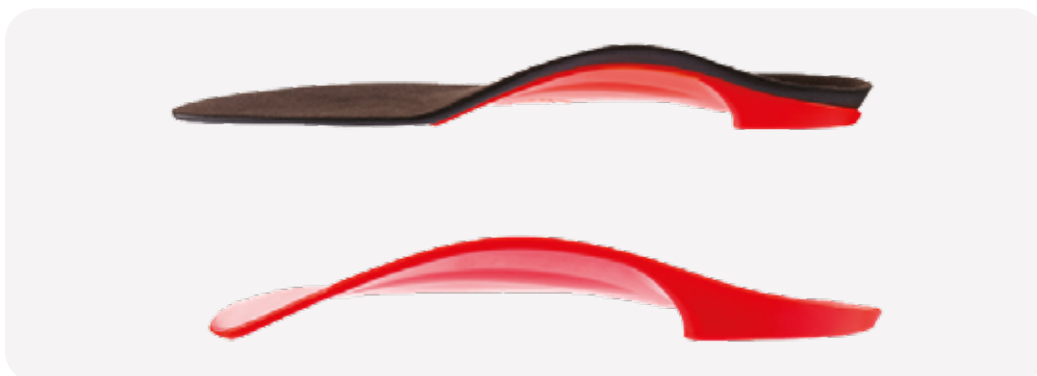

Plantare (3/4) 8°

	codice	num.	prezzo
S	3484SC3001	37/38	€ 40,00
M	3484SC3002	39/40	€ 40,00
L	3484SC3003	41/42	€ 40,00
XL	3484SC3004	43/44	€ 40,00
XXL	3484SC3005	45/46	€ 40,00



PLANTARI A LIEVITAZIONE

Plantari a lievitazione LEVISOLE

Levisole è l'esperto del poliuretano per plantari ortopedici e attribuisce le potenzialità del materiale alle principali tecniche di realizzazione del plantare: calco, semilavorati e Cad Cam.



ORTHOPEDICS

Come realizzare i plantari a lievitazione Levisole?

■ **Fase 1.**
Versamento

Il poliuretano bicomponente miscelato si versa su delle ovatte in poliestere contenute in due vaschette che vengono chiuse da due membrane elastiche.

■ **Fase 2.**
Lievitazione ed espansione

Il liquido lievita e si espande velocemente sotto ai piedi in carico, consolidandosi in pochi minuti e copiando perfettamente la morfologia della pianta dei piedi.

■ **Fase 3.**
Calco

Si ottiene un calco fedelissimo dei piedi che, opportunamente lavorato ed eventualmente corretto, diventa il plantare a lievitazione Levisole.



ORTOPODLOGIA



BASIC | nero

Alta densità

50 shore

La miscela nera a lievitazione è quella più rigida, adatta a plantari per sostegno e correzione. I plantari donano stabilità estrema al piede e sostengono i punti opportuni senza schiacciarsi o deformarsi.

Caratteristiche:

- più sottile (1,5mm)
- più sostegno e durezza
- più stabilità

Applicazioni:

- piede piatto
- correzione d'assetto
- spinte
- tecnica BIOMECH

codice	prezzo
3636001	€ 25,70
3636004 (KIT XL)	€ 29,00
3636012 (feltro per rinforzo impronte)	€ 1,50



SOFT | verde

Alta elasticità

30/35 shore

La miscela verde a lievitazione è quella morbida. I plantari morbidi, ma indeformabili, seguono perfettamente la dinamicità del piede offrendo risposta elastica e un notevole assorbimento dell'energia da impatto. Per tali caratteristiche, la miscela verde è perfetta per plantari sportivi.

Caratteristiche:

- elasticità e media morbidezza
- shock absorber
- arcata elastica e dinamica
- spessore 2-3mm

Applicazioni:

- fasciti plantari
- plantare sportivo

codice	prezzo
3636002	€ 25,70
3636012 (feltro per rinforzo impronte)	€ 1,50



ULTRASOFT | arancione

Alta morbido

25 shore

La miscela arancione è quella ultrasoffice. I plantari a lievitazione, pur essendo morbidi e soffici, offrono stabilità al piede, mantenendo sempre lo stesso comfort.

Caratteristiche:

- sofficià estrema su tutta la pianta
- ricrea la soletta adiposa del piede
- impronta da seduti (semicarico)
- spessore 6mm ca

Applicazioni:

- podalgie gravi
- piede geriatrico
- piede reumatico

codice	prezzo
3636003	€ 27,50
3636012 (feltro per rinforzo impronte)	€ 1,50

Plantari semilavorati memory

Plantare semilavorato della linea PRO in schiuma poliuretanic a effetto memory a ritorno lento, soffice e morbido (25 shore) che si automodella sul piede, sostenendo bene l'arcata.



codice	numero	prezzo
3636036	36	€ 16,50
3636037	37	€ 16,50
3636038	38	€ 16,50
3636039	39	€ 16,50
3636040	40	€ 16,50
3636041	41	€ 16,50
3636042	42	€ 16,50
3636043	43	€ 16,50
3636044	44	€ 16,50
3636045	45	€ 16,50

Pedana Levisole e Vaschette per kit Levisole

codice	prezzo
3636007 (Pedana)	€ 320,00
3636008 (Vaschette)	€ 495,00
3636010 (Set completo dime uomo/ donna)	€ 80,00
3636014 (Cursori in acciaio Biomech - coppia)	€ 215,00
3636009 (Vaschette interne)	€ 145,00





DIAGNOSTICA E CURA



Analizzatore posturale

Caratteristiche:

- struttura in alluminio anodizzato
- pedana in materiale bilaminato antigraffio con piedini regolabili
- aste laterali complete di misuratori millimetrati
- specchio superiore orientabile

Dimensioni: 80x72x255 cm

codice

3471101 (Analizzatore posturale)

3471870 (Reticolato per analizzatore posturale)



Analizzatore creste iliache

Permette di rilevare e analizzare il dislivello delle creste iliache.

codice

prezzo

3471103

€ 52,00



Feet releator

Sistema di misurazione rivoluzionario, permette di misurare la lunghezza e la larghezza dei piedi e di visualizzare l'impronta grazie alla tecnologia Sidas Memory Print.

codice	prezzo
3465954	€ 179,00



Podometro

codice	prezzo
3465955	€ 29,00



Monofilamento

Testa la sensibilità tattile del paziente. La progressiva perdita di percezione su una zona è indice di un alto rischio di piede diabetico o di altre patologie neurologiche.

codice	prezzo
3510603	€ 16,90



Doppler

Doppler ad ultrasuoni tascabile, compatto, semplice da usare estremamente versatile. Il design ergonomico consente una facile impugnatura della sonda e dell'apparecchio. Sonde facilmente intercambiabili e completamente impermeabili. Spegnimento automatico.

Caratteristiche tecniche:

- Display LCD 45x25 mm
- Display battito riconoscibile: 50-210 Bpm
- Risoluzione: 1 Bpm
- Campionamento frequenza audio: 4- 8 KHZ
- Registrazione massima: 480-240 s
- Potenza audio: 0,5 W
- Spegnimento automatico: 1 minuto
- Dimensioni: 32x85x138 mm
- Peso: 290 g.

codice	prezzo
3838100	€ 329,00



Negativoscopio N2

Gli ingombri ridotti e la possibilità di essere collocato a parete o su un piano, lo rendono estremamente pratico. L'affidabilità e la semplicità nell'uso determinano un apporto ottimale tra qualità e prezzo. Dimensioni: 38x20 cm.

codice	prezzo
35303439	€ 350,00



codice	prezzo
3510572 - Piede piatto	€ 65,00
3510571 - Piede normale	€ 65,00
3510573 - Piede cavo	€ 65,00
3730104 - Piede scheletrico	€ 59,00



Poster

codice	prezzo
3471112 - "Piede ed articolazioni del piede"	€ 12,90
3471113 - "Malformazioni del piede"	€ 12,90
3471114 - "La colonna vertebrale"	€ 12,90
3471115 - "Lo scheletro umano"	€ 12,90
3471116 - "La muscolatura umana"	€ 12,90
3471117 - "Diabete mellito"	€ 12,90





APPARECCHI A ONDE PRESSORIE

Dopo aver presentato, nel 1988, il prototipo del primo apparecchio STORZ MEDICAL a onde d'urto al mondo, hanno proseguito con una serie di innovazioni tecniche nel settore della terapia extracorporea a onde d'urto. Grazie a soluzioni non invasive per problemi terapeutici impellenti, STORZ MEDICAL ha consolidato la sua fama di azienda leader mondiale nel settore della tecnologia delle onde d'urto. Semplicità d'uso, design compatto, elevata efficienza e massima mobilità erano i requisiti essenziali alla base della progettazione del nuovo apparecchio a onde pressorie radiali MASTERPULS® ONE.

Il nuovo MASTERPULS® ONE è l'apparecchio a onde pressorie radiali ideale per essere utilizzato come apparecchio di base compatto e flessibile, in grado di trattare tutte le casistiche in cui è consigliata una terapia ad onde d'urto.

STORZ MEDICAL



Modello ideale come apparecchio base o integrativo:

- Facile da usare e versatile nell'applicazione
- Miglior "compagno per la terapia a onde d'urto", da utilizzare anche in ambiente extra ambulatoriale
- Dimensioni: 289 x 238 x 310 mm
- Peso: 9,8 kg
- 6 livelli di energia: 6 – 18 Hz; max. 2,7 bar

codice

9630801

Le onde pressorie

La terapia con onde pressorie radiali si basa sulla legge di "azione e reazione", elaborata dal fisico Sir Isaac Newton nel 1687. Accanto alle onde d'urto focalizzate, la medicina moderna ricorre anche alle onde pressorie radiali. Il fisico Sir Isaac Newton formulò la sua famosa legge di "azione e reazione" già nel 1687.

Oggi, il funzionamento di un apparecchio a onde pressorie a produzione balistica si basa esattamente sul teorema dell'impulso che da tale legge deriva. L'energia meccanica sotto forma di un'onda di pressione acustica viene efficacemente trasmessa, mediante speciali trasmettitori in metallo o ceramica, al tessuto corporeo e, dunque, alla zona dolente, dove sprigiona la sua azione curativa. Le onde pressorie radiali rappresentano un'alternativa economica al trattamento manuale o ad altre procedure terapeutiche, soprattutto per il trattamento delle indicazioni muscolo-scheletriche.

Le onde pressorie sono generate dalla collisione di corpi solidi. Un proiettile viene accelerato dall'aria compressa ad una velocità di diversi metri al secondo (circa 5 – 25 m/s) e poi bruscamente decelerato da un trasmettitore. Il trasmettitore a sospensione elastica è portato a contatto diretto con la superficie corporea del paziente al di sopra della zona dolente da trattare, preferibilmente con l'ausilio di un gel di accoppiamento per ultrasuoni. Qui si sviluppa un'onda pressoria che si diffonde in modo radialmente nel corpo.



Manipolo SPARROW™

Il manipolo radiale SPARROW™, di nuova concezione, rappresenta un capolavoro dal design minimalista. La speciale ammortizzazione in fase di generazione dell'onda pressoria riduce al minimo le vibrazioni del manipolo. Il manipolo SPARROW™ è leggero, di forma ergonomica e garantisce un trattamento senza fatica.

- Applicazione dell'energia su una superficie estesa
- Leggero e a vibrazione ridotta
- Trattamento senza alcuna fatica
- Attacco snap-in
- Affidabile e conveniente



Trasmettitori e cambio manipolo

Oltre al trasmettitore D20-S dell'manipolo SPARROW™, sono disponibili come optional i trasmettitori R15, C15, DI15 e D20-T, i quali si sono affermati da anni nella linea MASTERPULS® di STORZ MEDICAL come ideali per il trattamento di tutte le indicazioni classiche della terapia a onde pressorie quali tendinopatie, dolore a livello del calcagno e della spalla, punti trigger miofasciali e trattamento della fascia.

Grazie al semplice attacco snap-in, cambiare manipolo con diversi trasmettitori è un vero e proprio gioco da ragazzi.



D20-S

D20-T

R15

C15

DI15



Meccanismo d'azione dell'onda pressoria radiale

L'azione meccanica delle onde pressorie sul tessuto stimola il sistema nervoso e il rilascio di ossido di azoto e altre sostanze messaggere.

Indicazioni tipiche:

- Achilodinia
- Epicondilita laterale/mediale
- Fascite plantare
- Tendinite rotulea
- Tendinite calcifica
- Periostite tibiale
- Tendinopatia trocanterica



Radial shock wave therapy (con manipolo Falcon)

- V-ACTOR® therapy (opzionale)
- Tablet di comando (opzionale)

MASTERPULS® MP50 "Ultra"

- Peso: 9,5 kg
- Pressione: max. 4 bar
- Frequenza: 1 – 17 Hz (dipende dalla pressione)
- V-ACTOR® (opzionale): 1- 21 Hz

MASTERPULS® MP100 "Ultra"

- Peso: 10,5 kg
- Pressione: max. 5 bar
- Frequenza: 1 – 21 Hz (dipende dalla pressione)
- V-ACTOR® (opzionale): 1- 50 Hz

codice

9630850 (MP50)

9630810 (MP100)



MASTERPULS® MP200 "Ultra" con Vacuum Terapia

- "Tripla tecnologia"
- Radial shock wave therapy
- V-ACTOR® therapy
- VACU-ACTOR® therapy
- VI: Vacuum intermittente
- VC: Vacuum costante
- Peso: 23 kg
- Pressione: max. 5 bar
- Frequenza: 1- 21 Hz
- V-ACTOR® (opzionale): 1- 50 Hz
- VACU-ACTOR® con VACUCups

Questa terapia utilizza l'effetto del vuoto per apportare un'azione antinfiammatoria e disintossicante grazie ad un netto miglioramento della microcircolazione; praticando infatti una depressione seguita da una compressione viene stimolata la circolazione venosa e linfatica ottenendo un maggior afflusso di sangue nella zona trattata.

codice

9630820 (MP200)

04 STERILIZZAZIONE



AUTOCLAVI E ACCESSORI

Linee guida sull'attività di sterilizzazione quale protezione collettiva da agenti biologici per l'operatore nelle strutture sanitarie (D. Lgs. 81/2008 e s.m.i.)

Definiscono l'insieme delle attività necessarie per eliminare i microrganismi presenti sugli strumenti dopo l'utilizzo e raggiungere le condizioni richieste per il successivo uso:

- Disinfezione
- Lavaggio
- Asciugatura
- Confezionamento
- Sterilizzazione
- Tracciabilità
- Stoccaggio



STERILIZZAZIONE



I tipi di carico

I tipi di cicli



Strumenti solidi

Strumenti senza cavità e senza particolari ostacoli per la penetrazione del vapore.



Ciclo di tipo B

Per materiali porosi e cavi e strumenti solidi, in imballo doppio, imballo singolo o non confezionato. Questo ciclo offre la massima sicurezza di sterilizzazione di ogni tipo di strumento presente nello studio.



Materiali porosi

Carichi semplici o composti, capaci di assorbire o trattenere i fluidi (camici, garze, ecc...)



Ciclo di tipo S

Adatto solo per quelle tipologie di materiali dichiarati dal fabbricante. Questo ciclo offre sicurezza di sterilizzazione solo per i carichi identificati nel manuale d'uso (e supportati dai relativi test).



Corpi cavi

Dispositivi con cavità che rendono difficoltosa la penetrazione del vapore; si suddividono in due classi, definite in base al rapporto fra lunghezza e diametro della cavità.



Ciclo di tipo N

Solo per strumenti solidi. Questo ciclo offre adeguata garanzia solo in caso di uso immediato, essendo impossibile la conservazione sterile.



Le sterilizzatrici B NOW semplificano il flusso di lavoro garantendo le migliori prestazioni. Autoclavi di classe B in grado di sterilizzare qualsiasi tipo di strumento, rispondendo rigorosamente ai requisiti imposti dalla legge.

Le principali caratteristiche di B NOW sono:

- Affidabilità e sicurezza. Le autoclavi B NOW garantiscono massima igiene e piena conformità ai protocolli di sicurezza.
- Connettività. Le autoclavi B NOW possono essere collegate con porta seriale e USB.
- Trattamento di ogni tipo di carico. Le autoclavi di classe B garantiscono la sterilizzazione di qualsiasi strumento.
- Personalizzazione. La semplice interfaccia consente di impostare i cicli di sterilizzazione selezionando i programmi personalizzati sul touch screen.
- Operatività. La velocità del ciclo di sterilizzazione incide positivamente sulla produttività.
- Ergonomia. È possibile scegliere tra tre modelli con diverse capacità di carico 17, 22 e 28 litri, con le medesime dimensioni esterne.



codice

3920155 (17 litri)

3920192 (22 litri)

Caratteristiche



Display LCD

Il display LCD con pulsantiera è dotato di icone grafiche chiare e intuitive. Il lavoro dell'operatore diventa semplice ed immediato grazie alla disponibilità di tutti i dati visualizzati a display. Facile da installare, una semplice procedura guidata aiuta la prima configurazione.



Partenza ritardata

L'opzione di partenza ritardata consente la programmazione differita dell'avvio dei cicli.

Asciugatura extra

Funzione che permette l'impostazione di tempi di asciugatura personalizzati per carichi particolarmente difficili.

Personalizzazione dei cicli

I parametri del ciclo possono essere impostati in base alle proprie necessità e in tutta sicurezza, scegliendo tra un range di valori a norma di legge.

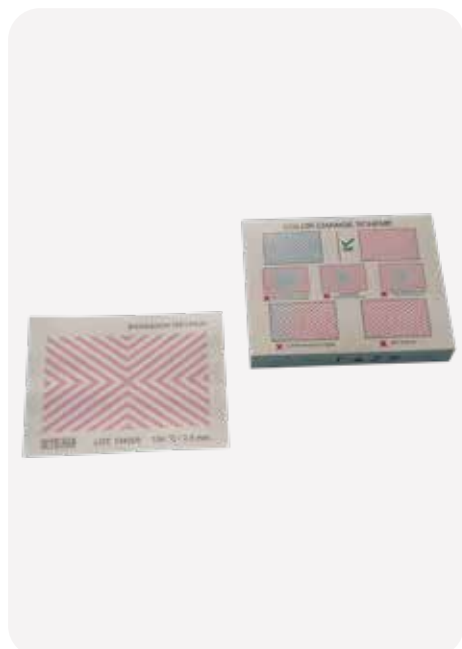

Promemoria test

Impostando la funzione a display, Classic segnalerà all'operatore la necessità di effettuare Vacuum Test, Helix Test o Bowie & Dick test. Non sarà più possibile, quindi, dimenticare queste importanti operazioni.



Connettività

Tutte le autoclavi sono dotate di WiFi integrato e porta Ethernet. Collegate ad internet, possono ricevere assistenza da remoto. (Assistenza da remoto da concordare con specifico contratto).



Porta USB

I report cicli sono salvati automaticamente all'interno della memoria dell'autoclave e successivamente possono essere scaricati attraverso la porta USB posta sul frontale. I file, in formato PDF, potranno essere visualizzati su qualsiasi dispositivo.



Massima tracciabilità

A completamento della gamma B NOW, è disponibile, come accessorio, opzionale una stampante esterna in grado di fornire report o etichette con codice a barre.

STERILIZZAZIONE

Specifiche tecniche Autoclavi B Now

B NOW	B NOW 17	B NOW 22	B NOW 28
Tensione di alimentazione	220-240 V	220-240 V	220-240 V
Frequenza principale	50-60 HZ	50-60 HZ	50-60 HZ
Potenza nominale	2300 W (10 A)	2300 W (10 A)	2300 W (10 A)
Dimensioni esterne (LxAxP)	480X500X600 mm	480X500X600 mm	480X500X600 mm
Peso totale	54 kg	55 kg	66 kg
Dimensioni camera (DxP)	250x350 mm	250x450 mm	280x450 mm

CICLO	TIPO DI CICLO	TEMPO DI STERILIZZAZIONE	TOTALE TEMPO DI CICLO		
			B NOW 17	B NOW 22	B NOW 28
134° C UNIVERSALE	B	4	45	46	56
121° C UNIVERSALE	B	20	61	63	69
134° C PRIONE	B	20	53	60	70
134° C CAVI NON IMBUSTATI	S	4	33	39	44
134° C SOLIDI IMBUSTATI	S	4	36	39	45
XXX°C CUSTOM	Temperatura 121° C/ 164° C. Tempo di sterilizzazione da 4 min. (134° C) a 20 min (121° C)				
VACUUM TEST		Test	18	18	18
HELIX/ B&D TEST		Test	42	46	46

DOTAZIONI	B NOW 17	B NOW 22	B NOW 28
Porta USB	•	•	•
Porta seriale (RS 232)	•	•	•
Filtro batteriologico	•	•	•
Vassoio	3	3	3
Estrattore vassoi	•	•	•
Supporto vassoi	•	•	•

STERILIZZAZIONE

Accessori per Autoclavi B Now



Stampante per B Now
Stampante standard per stampa report e etichette adesive carico.

codice **3920138** prezzo **€ 597,80**



Stillo distillatore
Stillo distillatore da banco. Produce 4 litri in 6 ore. Dimensioni: 200x360 mm. Peso netto: 3,5 kg. Assorbimento: 580 W. Tensione: 220 V 50- 60 Hz.

codice **3920152** prezzo **€ 230,00**
distillatore
 codice **3920158** prezzo **€ 32,30**
filtri ricambio ai carboni attivi - 12 pz.
 codice **3920132** prezzo **€ 32,30**
detergente - 500 g



Carico automatico (pompa a immersione)

codice **3920193**

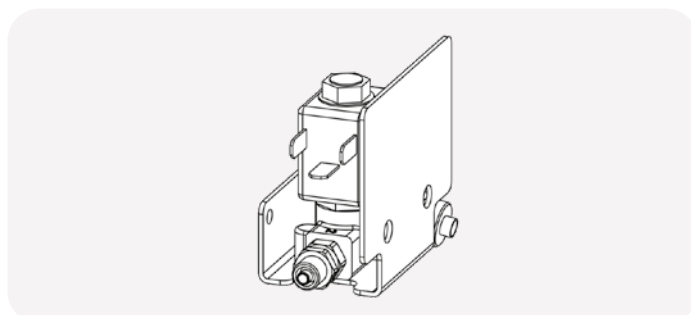

Carico automatico (EV)

codice **3920194**

Test per la sterilizzazione



codice	prezzo
3920250	€ 48,00

Steriscan Test

Per autoclavi con ciclo di qualsiasi tipo.
Indicatori chimici, che cambiano colore, per il controllo della sterilizzazione a vapore, attestandone la corretta stabilità. Ogni confezione contiene 250 pezzi, ognuno dei quali va collocato all'interno dell'autoclave insieme agli strumenti.



codice	pezzi	prezzo
3920605	1	€ 4,90
3920600	20	€ 90,00

Bowie & Dick Test

Per autoclavi con ciclo di tipo B. Bowie & Dick Test è un test che permette la valutazione della penetrazione del vapore nei corpi porosi. Bowie & Dick Test si presenta in forma di pacco già pronto all'utilizzo, monouso.



codice	prezzo
3920700	€ 98,00
3920701 (kit ricambio 50 strisce)	€ 31,00

Helix Test

Per autoclavi con ciclo di tipo B. Helix Test è un dispositivo per la valutazione della capacità di penetrazione del vapore saturo all'interno di corpi cavi. Ogni confezione contiene n. 1 cannula Helix, 125 strisce con indicatore chimico e istruzioni d'uso. Idoneo per cicli da 134° per 3,5 min. o per 121° per 15min.



codice	prezzo
3920602	€ 110,00

Spore in fiala

Per autoclavi con ciclo di qualsiasi tipo.
Indicatori biologici progettati per una valutazione di cicli di sterilizzazione a vapore 121°- 135°. Indicano la presenza di spore vive. Ogni confezione contiene 20 pezzi (fiale) e istruzione d'uso.

Ricambi per Autoclave

descrizione	codice	pezzi	prezzo
Filtro batteriologico	3920301	1	€ 26,00
Filtro inox	3812113	1	€ 18,00
Kit resine per demineralizzazione	3812112	2	€ 119,00
Guarnizione porta	3920159	1	€ 46,00
Vassoio forato	3812154	1	€ 37,00



MOBILI PER AUTOCLAVI

(1)



Mobile su ruote H 37 cm (1)

Colonna per autoclave su ruote con cassetto da 20 cm.
Dimensioni: 61x64x37 cm.

codice

3920109
CR2

Mobile H 120 cm (2)

Colonna con 2 cassette, vano per autoclave/ sigillatrice con carrello estraibile.
Dimensioni: 61x64x120 cm.

codice

3920141
MC1SMALL

(2)



(3)



Mobile H 202 cm (3)

Mobile colonna con cassetto sotto, vano per autoclave con carrello, vano per sigillatrice, carrello estraibile e vassoio per imbustamento, chiusura a serranda, 1 porta superiore per stoccaggio materiali.
Dimensioni: 61x64x202 cm.

codice

3920108
MC1

La struttura interna dei mobili è realizzata in lamiera di acciaio. Il manto è in acciaio verniciato con polveri epossidiche atossiche.

Le porte ed i cassette sono montati con guarnizioni antipolvere.

Il piano di lavoro viene normalmente fornito in laminato idrorepellente spessore 28mm.

Le maniglie sono in alluminio fuso in un'unica impronta. All'interno dei cassette vengono forniti i vassoi in materiale plastico sottovuoto atossico.



DISINFEZIONE E LAVAGGIO



Termodisinfettore Tethys H10 Plus

Tethys H10 Plus è il nuovo termodisinfettore che rende il processo di ricondizionamento degli strumenti semplice e funzionale. Un innovativo dispositivo che sostituisce le numerose attività manuali tipiche delle fasi precedenti la sterilizzazione, riducendo l'impegno e il rischio per l'operatore sanitario. Decontaminazione, lavaggio, termodisinfezione e asciugatura con Tethys H10 Plus si riducono ad un semplice e veloce processo automatizzato. L'unione tra lavaggio profondo ad ultrasuoni e trattamento di termodisinfezione offre una razionalizzazione efficace del protocollo di ricondizionamento, garantendo assoluta protezione per l'operatore.

codice

3920720



Specifiche tecniche Termodisinfettore Tethys H10 Plus

DATI TECNICI	
Tensione di alimentazione	220-240 V
Frequenza principale	50 HZ
Potenza nominale	2300 W
Dimensioni esterne (LxAxP)	470x430x500 mm
Peso totale	37 kg
Dimensioni vasca (LxAxP)	250x350 mm
Capacità serbatoio detergente	0,7 litri
Volume nominale vasca	8 litri
Volume utile vasca	6 litri
Consumo acqua max (per ciclo)	2 kg
Carico max	250x350 mm

DESCRIZIONE CICLO	°C	TEMPO EFFETTIVO	A0	TEMPO TOT. CICLO
DISINFEZIONE D90	90	Lavaggio 13 Disinfezione 4	3000	35
LAVAGGIO W	45	13	-	18
PRELAVAGGIO	25	5	-	7
DISINFEZIONE CUSTOM D1	80	10- 20	600- 1200	
DISINFEZIONE CUSTOM D2	90	1- 9	600- 6000	
LAVAGGIO CUSTOM W1		13- 22	-	

DOTAZIONI	
Porta USB	•
Porta Ethernet (RJ 45)	•
Kit collegamento idrico	•
Imbuto per sale	•
Imbuto per detergente	•
Filtro HEPA	•
Supporto in filo di acciaio inox	•
2 cestelli in acciaio inox	•
Contenitore in micro- rete inox per frese e oggetti piccoli	•
Tethy Aqua- Stop	•
Wi- Fi	opzionale

STERILIZZAZIONE

Detergente per Tethys



Detergente TethyClean

TethyClean è il detergente concentrato di media alcalinità, elettivo per l'impiego in lavastrumenti automatici a ultrasuoni termodisinfettori serie Tethys, per il lavaggio di ferri e strumentario medicale in preparazione dei trattamenti di disinfezione e/o sterilizzazione.

codice	prezzo
3812300	€ 63,00

Vasca a ultrasuoni Emag Serie D

Le pulitrici a ultrasuoni Emag sono apparecchiature per la pulizia degli strumenti.

La funzione sweep permette di aumentare la percentuale di superficie degli strumenti investiti dagli ultrasuoni. La funzione Degas elimina i gas antagonisti della cavitazione aumentando così l'efficienza del lavaggio. La temperatura, la potenza e il tempo del lavaggio possono essere regolati con facilità. Le vasche EMAG sono realizzate in acciaio inox.

codice capacità

3858D30 2,4 l

3858D40 3,5 l

3858D60 5 l



Generatore HF	protezione del sovraccarico, potenza costante
Frequenza operativa	45 kHz
Potenza termica massima	120 W
Tensione	50- 60 Hz
Alimentazione	200- 240 V
Riscaldamento	20- 80° C
Dimensioni	265x165x225 mm (D30) 330x175x225 mm (D40) 330x175x290 mm (D60)

codice capacità

3870AF106G 2,5 l



Vasca a ultrasuoni 2,5 l

Pulitrici a ultrasuoni per la pulizia degli strumenti.

Cestello interno in acciaio inossidabile. Display a 2-LED, funzione di degassamento, regolazione del timer da 1 fino a 30 minuti. Avvio e arresto tramite sfioramento del pannello. Riscaldamento fino a 55°.

- Capienza Vasca: 2,5 litri
- Misure: 24,5x15,0x7,6 cm
- Potenza: 170 W
- Frequenza: 50 HZ

Liquidi per vasca a ultrasuoni Emag

codice prezzo

3858EM202 € 25,00



EM 202

Liquido disinfettante concentrato adatto a rimuovere i contaminati da strumenti chirurgici, endoscopi e strumenti Podologici. Confezione da 500 ml.

codice prezzo

3858EM080 € 21,00



EM 080

Liquido universale concentrato adatto a rimuovere i contaminati da vetro, plastica e metalli. Confezione da 500 ml.

STERILIZZAZIONE



CONFEZIONAMENTO

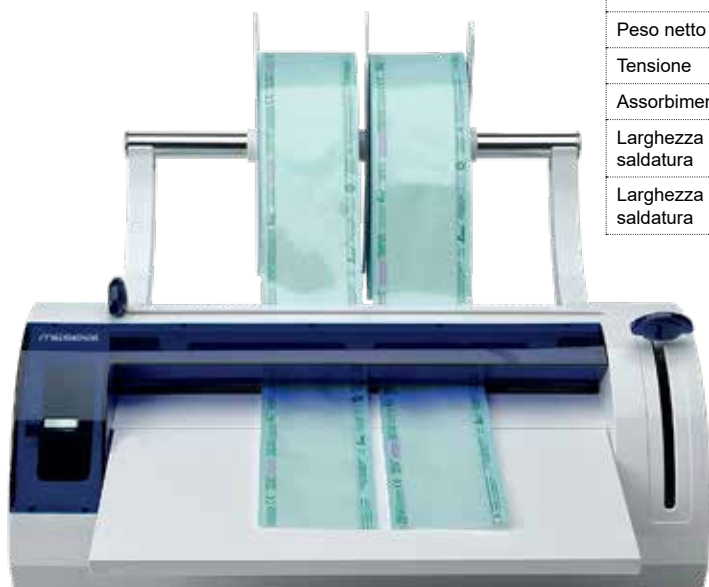

Dimensioni	474x374x200 mm
Peso netto	5 kg
Tensione	220-240 V 50-60 Hz
Assorbimento	150 W
Larghezza banda di saldatura	12 mm
Larghezza massima saldatura	300 mm

Termosigillatrice Millseal+

Caratteristiche:

- Segnali acustici e luminosi per controllo operatività
- Controllo elettronico dei parametri per una banda di sigillatura superiore agli standard imposti dalle normative vigenti
- Regolazione automatica della temperatura per un efficace controllo del riscaldamento
- Sistema di protezione da surriscaldamento e di stand-by automatico per risparmio energetico
- Semplicità d'uso ed elevata affidabilità
- Porta rotolo che consente di alloggiare contemporaneamente anche tre rotoli (max. 300 mm di larghezza)

codice

3920253

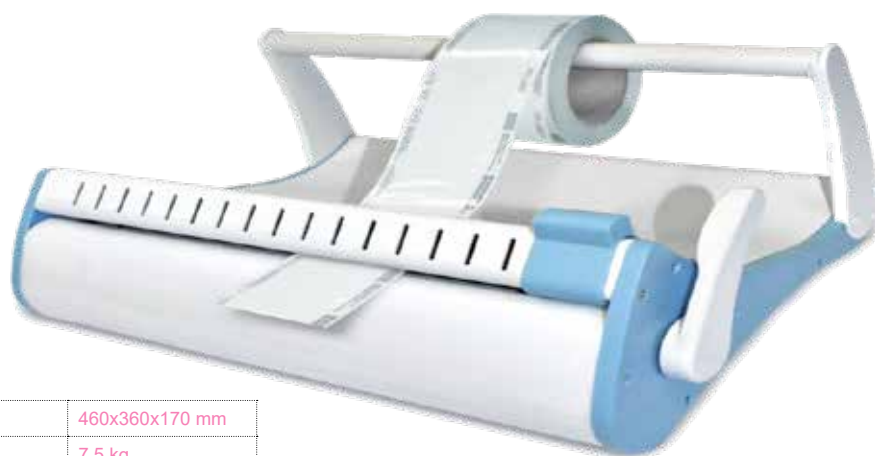

Dimensioni	460x360x170 mm
Peso netto	7,5 kg
Tensione	110/220 V 50/60 Hz
Assorbimento	1000 W
Larghezza banda di saldatura	12 mm
Larghezza massima saldatura	300 mm

Termosigillatrice Sella II

Caratteristiche:

- Facilità di inserimento della carta
- Controllo elettronico sulle resistenze
- Possibilità di selezionare la temperatura a secondo della carta: liscia o corrugata
- Zona di taglio visibile
- Segnalazione possibile cattiva saldatura
- Possibilità di lavorare sul piano a parete

codice

3620119

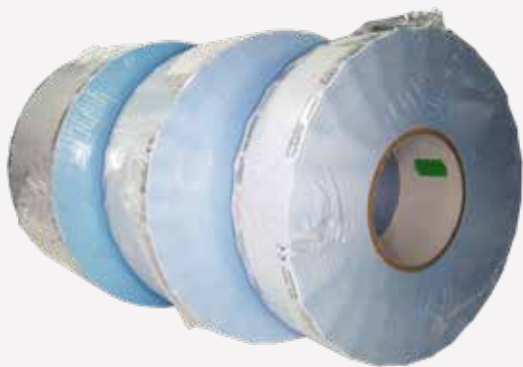

Rotoli per sterilizzazione

Confezione da 200 m.

codice	misura	prezzo
3920122	5 cm	€ 11,50
3920130	7,5 cm	€ 17,50
3920123	10 cm	€ 22,50
3920124	20 cm	€ 46,00



Buste autosigillanti

Confezione da 200 pezzi.

codice	misura	prezzo
3920131	6x10 cm	€ 9,40
3920121	9x23 cm	€ 9,90
3920125	14x25 cm	€ 17,90

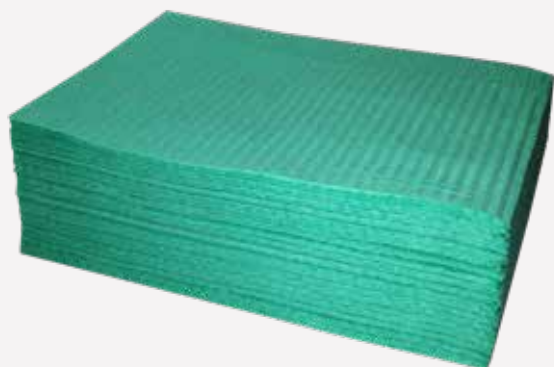

Tray paper

Confezione da 250 pezzi.
Dimensioni: 280x180 mm.

codice	prezzo
3610TP250	€ 8,50



Vaschetta disinfezione

Vaschetta per la decantazione degli strumenti in fase di abbattimento della carica batterica.
Capacità: 1 l.

codice	prezzo
3488B71	€ 24,90



Vaschetta disinfezione frese

Capacità: 150 ml.

codice	prezzo
373005	€ 7,50



DPI E IGIENE DEGLI AMBIENTI

Disinfettanti per le superfici

STERILIZZAZIONE



Adatti anche sulle parti in plastica e sulle tappezzerie delle Poltrone

Eco-Jet

Nella routine della professione medica è prioritaria la pulizia/ disinfezione a 360° e spesso deve essere immediata e comoda: niente di meglio di una soluzione disinfettante applicata con salviette imbevute o con spray. Nell'ambito podologico, però, le attrezzature da trattare sono delicate e, nel tempo, si possono danneggiare. Eco-Jet Spray o Tissue è caratterizzato dal basso contenuto in alcool che lo rende innocuo sulle superfici trattate compreso il rivestimento della Poltrona. Eco-Jet, disponibile in confezione spray o salviette umidificate. Oltre a disinfettare le superfici ha anche azione battericida, fungicida, tubercolicida, virucida.

codice	contenuto	prezzo
3500106	spray 500 ml	€ 11,90
3500105	salviette 160 strappi	€ 14,90



Meliseptol Foam Pure

Disinfettante rapido per apparecchiature medicali, dispositivi medici e piccole superfici, ad elevato potere detergente. L'efficacia su un largo spettro di patogeni in tempi brevi, lo rende particolarmente adatto per superfici che necessitano di brevi tempi di contatto. Il Flacone da 750 ml è dotato di un apposito erogatore spray integrato che eroga 0,7 ml di prodotto ad ogni pressione. La particolare conformazione del dispositivo di erogazione elimina la possibile inalazione del prodotto da parte degli operatori. Il prodotto erogato si presenta sotto forma di schiuma che si dissolve rapidamente producendo un soluzione limpida ed incolore. Agisce rapidamente (2 minuti) nei confronti di batteri, funghi, virus.

codice	contenuto	prezzo
3488106	750 ml	€ 12,90

Disinfettanti per l'igiene della cute



Sanitas Alfa

Indicato per l'igiene della cute. Principio attivo: Dimetil-didecilammonio cloruro 1 g.

Eccipienti:

- Profumo essenze di bergamotto (profumo GM 4138) 0,03 g
- Fragranza limoncina (essenza 5/3 Cederleaf) 0,35 g
- Clorofilla 4,1 mg
- Acqua deionizzata q.b. 100 ml.

Usare puro o diluito al 20%.

codice	contenuto	prezzo
3488501	1 l	€ 7,50

Disinfettanti per strumenti



Citromed Oxygen

Dispositivo medico per la disinfezione e decontaminazione dei dispositivi medici riutilizzabili. Si presenta come polvere igroscopica e la presenza di un antiossidante protegge i dispositivi metallici dalla corrosione.

Composizione:

- Attivatore (tetracetilendiammina) 31%
- Sodio percarbonato 46,5%
- Tensioattivi anionici non ionici < 5%
- Anticorrosivi, enzimi e coformulati q.b. a 100%

codice	contenuto	prezzo
3488505	1 kg	€ 46,00



SaniSteril Ferri Alcolico

Detergente ed igienizzante professionale indicato per l'abbattimento della carica batterica dello strumentario.

La formulazione del prodotto non ha alcun azione ossidante e il suo utilizzo allo stato puro non comporta effetti corrosivi sui materiali sensibili, non necessita di alcuna diluizione ed è pronta all'uso.

Principi attivi:

- Benzalconio cloruro 0,3 g.
- Alcool etilico denaturato speciale 67 ml.

Eccipienti:

- Profumo 15 mg
- Sodio nitrito 0,2 g
- Bleu patent: 0,11 mg
- Acqua deionizzata q.b. 100 ml.

codice	contenuto	prezzo
3488506	1 l	€ 6,90



SaniSteril Neoferri

Soluzione acquosa pronta all'uso con proprietà battericida, fungicida e virucida (virus con involucro lipoproteico). Indicato per la disinfezione e la conservazione sterile temporanea di strumenti chirurgici invasivi e dispositivi medici.

Modalità d'uso:

- Disinfezione di materiale chirurgico pulito: 2 minuti
- Decontaminazione di strumentario chirurgico e dispositivi medici prima delle operazioni di pulizia e sterilizzazione: 20-30 minuti (immersione)
- Conservazione sterile temporanea di strumentario chirurgico

100 g di soluzione contengono:

Principio attivo:

- Benzalconio cloruro 0,3 g.

Eccipienti:

- Sodio nitrito 0,3 g
- Bleu patent: 0,3 mg
- Acqua deionizzata q.b. 100 ml.

codice	contenuto	prezzo
3488507	1 l	€ 4,50

Protezione individuale



Guanti in lattice senza talco

codice	misura	prezzo
3540P00	XS	€ 7,00
3540P01	S	€ 7,00
3540P02	M	€ 7,00
3540P03	L	€ 7,00

Guanti in lattice con talco

codice	misura	prezzo
3540T00	XS	€ 7,00
3540T01	S	€ 7,00
3540T02	M	€ 7,00
3540T03	L	€ 7,00



Guanti in nitrile senza talco

codice	misura	prezzo
3540N01	S	€ 7,00
3540N02	M	€ 7,00
3540N03	L	€ 7,00



Guanti in vinile senza talco

codice	misura	prezzo
3540V01	S	€ 7,00
3540V02	M	€ 7,00
3540V03	L	€ 7,00

Guanti in vinile elasticizzati

codice	misura	prezzo
3540X01	S	€ 7,00
3540X02	M	€ 7,00
3540X03	L	€ 7,00



Mascherine triplovelo

Confezione da 50 pezzi.

codice	prezzo
3610FM03	€ 6,90



Visiera protettiva

Contiene:

- 1 supporto
- 6 visiere

codice	prezzo
3821R66	€ 29,00
3821R67	ricambio visiera 12 pz. € 23,00



Occhiali protettivi Univet 506UG

Occhiali ideali per il Professionista, garantiscono protezione, comfort ed estrema leggerezza. Gli occhiali presentano un elastico asportabile.

codice	prezzo
3965506	€ 29,00



Occhiali protettivi Univet 620U

Sovraocchiali ad alta tecnologia, ideali per i professionisti che portano occhiali da vista.

codice	prezzo
3965620	€ 31,00



Dispenser per telini e telini impermeabili monouso

Dimensione telini: 33x48 cm.
Confezione telini da 500 pezzi.

codice	prezzo
373034	dispenser € 18,50
3610S10	telini € 29,90

Protezione Poltrone e Seggiolini BTC



Protezioni poltrona e seggiolino

Monouso in TNT. Colore bianco.



STERILIZZAZIONE

codice	descrizione	conf.	prezzo
3870MU008C	copri- seduta e schienale	50 pezzi	€ 85,20
3490440	copri- gambali/ seggiolino (bianco)	40 pezzi	€ 31,90

Protezione gambaiera

In PVC. Lavabile in lavatrice a 60°.

codice	conf.	prezzo
9110235	1 pz.	€ 13,00



Disinfettante idoneo per Poltrone e Riuniti BTC (dettagli a pag. 84)



codice	contenuto	prezzo
3500106	spray 500 ml	€ 11,90
3500105	salviette 160 strappi	€ 14,90



Ricambi filtro aspiratore

Idoneo per aspiratore integrato su:

- Ingenii
- Scirocco Plus/ Scirocco
- Aliseo 85
- Colibri Plus
- Colibri 40A

codice	descrizione	prezzo
3500110	FILTRO RICAMBIO (4 PZ.)	€ 8,80



Ricambi filtro aspiratore

Idoneo per aspiratore integrato su:

- Colibri 35/50
- Idoneo per motore di aspirazione carenato Long Life

codice	descrizione	prezzo
3170170	FILTRO RICAMBIO (4 PZ.)	€ 139,00
3170239	FILTRO RICAMBIO (1 PZ.)	€ 42,00



STERILIZZAZIONE



codice	prezzo
--------	--------

3500204	€ 45,00
---------	---------

3500205	€ 9,00
---------	--------

Adattatore per
manipolo lato
motore

3500206	€ 9,00
---------	--------

Adattatore per
manipolo lato
fresa

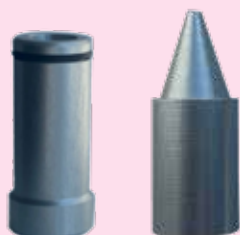

Bottiglia in plastica bianca ad alta resistenza

1 litro

codice	descrizione	prezzo
3670117	BOTTIGLIA	€ 14,90

Olio per manipoli

Olio per la manutenzione dei manipoli.
500 ml.



05 MICROMOTORI E FRESE



MICROMOTORI PORTATILI

Micromotori Tecnica Spray

PODO S60

Progettato per il Professionista più esigente con componenti di qualità e tecnologia avanzata, in grado di assicurare una perfetta regolazione della velocità e dello spray. Il display LCD mostra in modo intuitivo tutte le funzionalità del micromotore, gestibili con un semplice tocco sul pannello di controllo Soft Touch.

Dati tecnici Micromotore

Dimensioni	300x270x110 mm
Peso	2,8 kg
Alimentazione	95-265 V 50-60 Hz

Dati tecnici Manipolo

Velocità	5000- 40000 rpm
Lunghezza	125 mm
Diametro	22 mm
Motore manipolo	Brushless
Peso	180 g



codice

prezzo

3850S60

€ 2.690,00



Olio per manipoli
Olio per la manutenzione dei manipoli spray. 500 ml.

codice

prezzo

3500204

€ 45,00

3500205

€ 9,00

Adattatore per manipolo lato motore

3500206

€ 9,00

Adattatore per manipolo lato fresa



MICROMOTORI
E FRESE



Manipolo leggero e maneggevole

Soft Touch per la regolazione della velocità



Spray e luce

Particolare manipolo



MICROMOTORI
E FRESE

SPR⁵

Il micromotore SPR⁵ con getto d'acqua si distingue per il suo design moderno e la tecnologia avanzata. Il micromotore brushless è potente, silenzioso, senza vibrazioni ed affidabile. La nebulizzazione molto fine consente di lavorare con acqua distillata senza l'utilizzo di alcool. La velocità del motore può essere regolata da 6.000 a 40.000 rpm e viene mostrata sul display digitale dell'unità. Inoltre è disponibile un comando a pedale opzionale per l'attivazione del micromotore. Filtro dell'acqua nel serbatoio e funzione di pulizia automatica del circuito idrico. Power Clamping System: sistema di serraggio delle frese forte e duraturo.

codice	prezzo
3950598	€ 1.890,00
3950253 (pedale)	€ 49,00

Dati tecnici Micromotore

Dimensioni	282x133x190 mm
Peso	2,6 kg
Sistema spray	Fine Hadewe Spray Nebulation (200 ml serbatoio)
Alimentazione	230 V 50Hz
Pedale	Opzionale

Dati tecnici Manipolo

Velocità	6000- 40000 rpm
Lunghezza	143 mm
Diametro	17- 22 mm
Sistema di bloccaggio	Hadewe Power Clamping
Motore manipolo	Brushless
Peso	145 g
Dimensione gambo fresa	Ø 2,35 mm

Pedale ON/OFF (opzionale)



MICROMOTORI
E FRESE





Manipolo spray



- Serbatoio rimovibile e lavabile con filtro

Manipolo spray

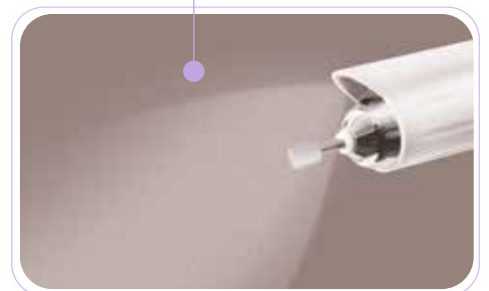

Micromotori Tecnica Aspirazione

Podo Q

Micromotore brushless con aspirazione integrata robusto ed affidabile. Il pannello di controllo con tecnologia touch è intuitivo e semplice nell'utilizzo. Le impostazioni di velocità (da 5.000 a 35.000 RPM) e potenza di aspirazione possono essere memorizzate in 3 diversi programmi. Il motore di aspirazione, anch'esso brushless, può essere regolato a 3 diverse velocità ed è molto silenzioso. Il manipolo, leggero e maneggevole, è semplice nella sua manutenzione ordinaria e straordinaria.

codice

prezzo

3850168

€ 1.650,00

3950191 (sacchetto
filtro - confezione da
10 pezzi)

€ 32,00

Dati tecnici Micromotore

Dimensioni	300x270x110 mm
Peso	2,3 kg
Alimentazione	95-265 V 50-60 Hz

Dati tecnici Manipolo

Velocità	5000- 35000 rpm
Lunghezza	135 mm
Diametro	25 mm
Motore manipolo	Brushless
Peso	180 g

Sacchetti filtro (ricambio)





Manipolo leggero e maneggevole con tasto ON/OFF per attivazione

Display con info utili

MICROMOTORI
E FRESE



Cambio filtro facile

Particolare manipolo

Tasto ON/OFF per attivazione



Auroria

Auroria è il primo micromotore della linea Aspirazione per silenziosità e leggerezza. È dotato di motore con aspirazione brushless che è molto silenzioso e leggero. Il manipolo è dotato di una sorgente di luce che permette di lavorare in condizioni ideali anche quando le sorgenti di luce esterne sono insufficienti. Auroria è dotato di velocità pre-impostate che possono essere richiamate direttamente dal manipolo.

codice	prezzo
3950976	€ 1.960,00
3950186 (sacchetto filtro - confezione da 12 pezzi)	€ 33,00
3950253 (pedale)	€ 49,00

Dati tecnici Micromotore

Dimensioni	313x235x142 mm
Peso	2,7 kg
Sistema aspirazione	Maintenance-free brushless suction motor
Alimentazione	230 V 50Hz
Livello di rumore	49 db (A) min, - 55 dB (A) massima accelerazione

Dati tecnici Manipolo

Velocità	6000- 40000 rpm
Lunghezza	144 mm
Diametro	19- 25 mm
Sistema di bloccaggio	Hadewe Power Clamping
Motore manipolo	Brushless
Peso	150 g

Pedale ON/OFF (opzionale)



tecnica aspirazione



manipolo con luce



memorie velocità



disinfection





Manipolo con sorgente LED:
 - facile da igienizzare
 - 6000- 40000 T/min
 - diametro manipolo: 19-25 mm
 - peso manipolo: 150 g
 - lunghezza manipolo: 144 mm

Display con info utili come
 settaggi aspirazione, data e
 ora, necessità cambio filtri

MICROMOTORI
E FRESE



Cambio filtro facile

Sacchetti filtro (ricambio)

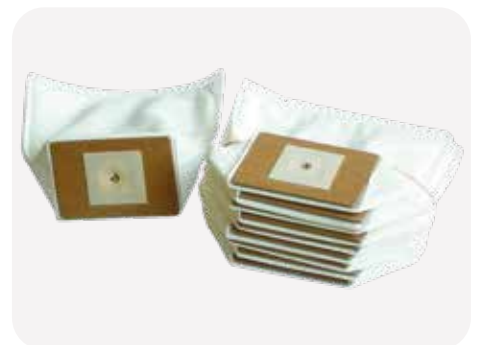

Micromotori 35000 giri

Micromotore E-Type

Caratteristiche:

- elevata precisione di rotazione
- rumorosità e vibrazioni minime
- ottima maneggevolezza e comfort d'uso
- auto ventilato
- alimentazione: 230 V 50-60 Hz
- velocità: 1000- 35000 g/m
- attacco ISO per manipoli dritti e contrangoli
- peso totale: 1,7 kg
- manipolo escluso

codice	prezzo
9210601 (micromotore)	€ 250,00
3170163 (manipolo)	€ 200,00



Manipolo At Straight

Micromotore XT35K

Caratteristiche:

- elevata precisione di rotazione
- rumorosità e vibrazioni minime
- ottima maneggevolezza e comfort d'uso
- auto ventilato
- alimentazione: 230 V 50-60 Hz
- velocità: 1000- 35000 g/m
- peso totale: 1,7 kg

codice	prezzo
3170161	€ 360,00



Valigetta portastrumenti

Valigetta in poliester, permette di trasportare in condizioni ottimali il micromotore, lo strumentario chirurgico e tutti gli accessori per le visite domiciliari.

Dimensioni: 42x30x16 cm

codice	prezzo
3510131	€ 89,00





FRESE

Frese per Micromotori

Le frese sono ideate secondo parametri di altissima qualità garantendo massima efficienza e versatilità durante ogni fase del trattamento Podologico.

- Ogni fresa si compone di due parti: l'asta (o albero) e la parte lavorante (testa). L'albero è sempre cilindrico, in acciaio ed ha un diametro standard di 2,35 mm.
- La parte lavorante può avere forma, colore, dimensione e materiale diverso.

CODICE COLORE SUI MANICI PER VALORE DI ABRASIONE

**RIGA NERA
GRANA SUPER**
Per la preparazione veloce dell'unghia spessa e l'eliminazione della pelle molto dura

**RIGA VERDE
GRANA GROSSA**
Per la preparazione veloce della pelle e delle unghie dure

**RIGA AZZURRA
GRANA MEDIA**
Per la pelle e le unghie dure, per spingere, alzare e rimuovere le cuticole

**RIGA ROSSA
GRANA FINE**
Per la preparazione delicata delle cuticole e della lamina ungueale

**RIGA GIALLA
GRANA EXTRA-FINE**
Per la preparazione delicata della pelle e per la preparazione preliminare dell'unghia



Frese in Ceramica

- Frese in ceramica, selezionate da *BTC Professione Podologia*, per garantire precisione e minime vibrazioni
- Grazie all'alta precisione di taglio, il lavoro del Professionista risulta più veloce e preciso
- Autoclavabili fino a 180°



Fresa in ceramica per micromotore

codice	diametro	giri	prezzo
3822430	0,60	15000-25000	€ 28,90



Fresa in ceramica taglio medio per micromotore

codice	diametro	giri	prezzo
3821405	0,60	15000-25000	€ 28,90



Fresa in ceramica per micromotore

codice	diametro	giri	prezzo
3822429	0,23	15000-25000	€ 23,90

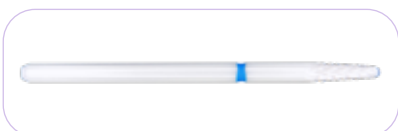

Fresa in ceramica taglio medio per micromotore

codice	diametro	giri	prezzo
3821406	0,60	15000-25000	€ 26,90



Fresa in ceramica taglio fine per micromotore

codice	diametro	giri	prezzo
3822427	0,23	15000-25000	€ 23,90



Fresa in ceramica per micromotore

codice	diametro	giri	prezzo
3821409	0,60	15000-20000	€ 28,90



Fresa in ceramica per micromotore

codice	diametro	giri	prezzo
3822428	0,12	15000-25000	€ 19,00



Fresa in ceramica taglio medio per micromotore

codice	diametro	giri	prezzo
3822426	0,16	15000-25000	€ 23,90



Fresa in ceramica rosa per micromotore

codice	diametro	giri	prezzo
3822434	0,60	15000-25000	€ 27,00

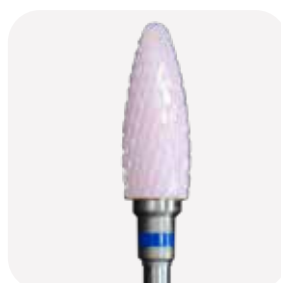

Fresa in ceramica rosa per micromotore

codice	diametro	giri	prezzo
3822433	0,60	15000-25000	€ 27,00

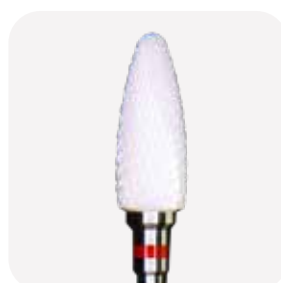

Fresa in ceramica rosa per micromotore

codice	diametro	giri	prezzo
3822435	0,60	15000-25000	€ 27,00

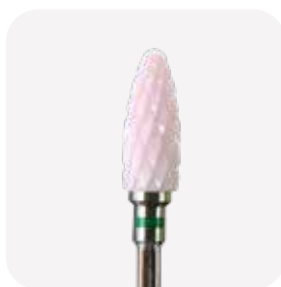

MICROMOTORI
E FRESE

Frese Diamantate

- La parte lavorante è rivestita di cristalli di diamante naturale selezionato, permettendo un lavoro efficiente, netto, con una rifinitura precisa ed una rapida abrasione.
- Presentano un'alta resistenza e sono autoclavabili fino a 180°.
- La superficie omogenea in tutte le granulometrie garantisce massima durata.



Fresa diamantata per micromotore a sfera

codice	diametro	giri	prezzo
3822303	0,10	1000-40000	€ 2,60

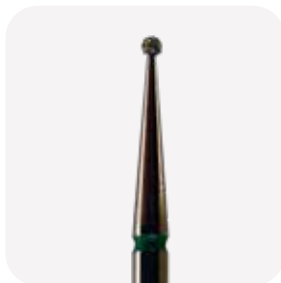

Fresa diamantata per micromotore a sfera

codice	diametro	giri	prezzo
3821201	0,14	1000-40000	€ 2,60

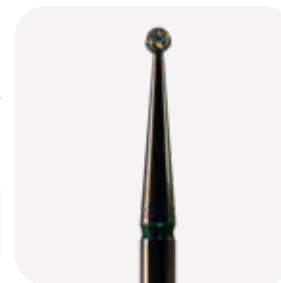

Fresa diamantata per micromotore a sfera

codice	diametro	giri	prezzo
3821202	0,18	1000-40000	€ 2,60

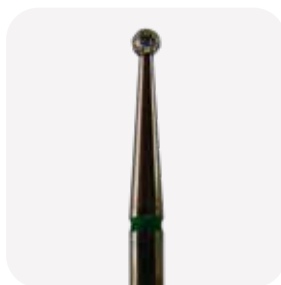

Fresa diamantata per micromotore a sfera

codice	diametro	giri	prezzo
3821203	0,23	1000-40000	€ 3,10

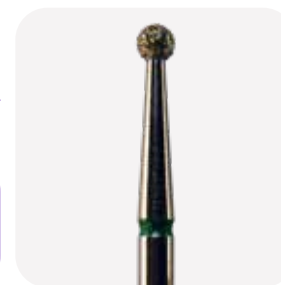

Fresa diamantata per micromotore a sfera

codice	diametro	giri	prezzo
3822301	0,29	1000-40000	€ 8,90

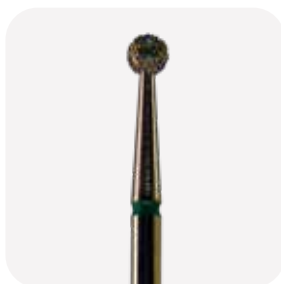

Fresa diamantata per micromotore a sfera

codice	diametro	giri	prezzo
3822302	0,35	1000-40000	€ 8,90

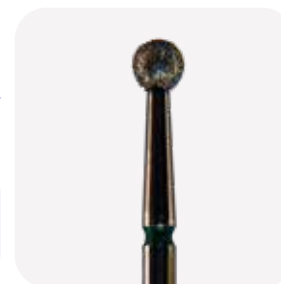

Fresa diamantata per micromotore a sfera

codice	diametro	giri	prezzo
3822402	0,55	1000-35000	€ 9,90

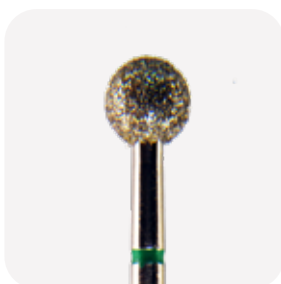

Fresa diamantata a punta per micromotore

codice	diametro	giri	prezzo
3822304	0,10	1000-40000	€ 2,60

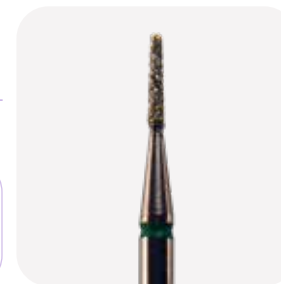

Fresa diamantata per micromotore a lancia

codice	diametro	giri	prezzo
3822404	0,12	1000-40000	€ 2,60

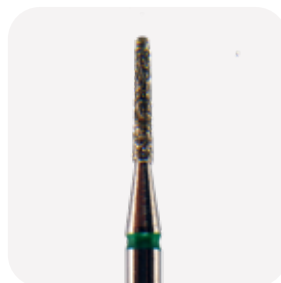

Fresa diamantata a punta per micromotore

codice	diametro	giri	prezzo
3822305	0,16	1000-40000	€ 2,60

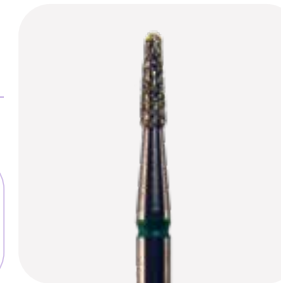

Fresa diamantata a lancia per micromotore

codice	diametro	giri	prezzo
3821205	0,18	1000-40000	€ 2,60

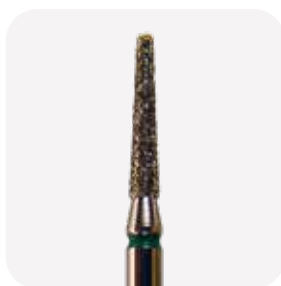

Fresa diamantata a lancia per micromotore

codice	diametro	giri	prezzo
3821207	0,23	1000-40000	€ 2,60

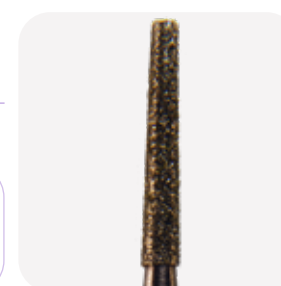

Fresa diamantata per micromotore

codice	diametro	giri	prezzo
3822405	0,18	1000-40000	€ 2,60



Fresa diamantata per micromotore

codice	diametro	giri	prezzo
3821206	0,25	1000-40000	€ 5,30



Fresa diamantata per micromotore a cilindro

codice	diametro	giri	prezzo
3822408	0,5	1000-40000	€ 11,90



Fresa diamantata per micromotore

codice	diametro	giri	prezzo
3822412	0,14	1000-40000	€ 3,10



Fresa diamantata cross per micromotore

codice	diametro	giri	prezzo
3822308	0,65	1000-25000	€ 35,80

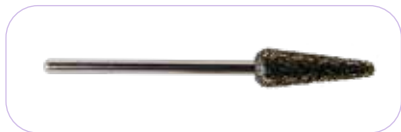

Fresa diamantata maxi per micromotore

codice	diametro	giri	prezzo
3821117	0,85	1000-25000	€ 18,90



Fresa diamantata small per micromotore

codice	diametro	giri	prezzo
3821119	0,55	1000-30000	€ 9,50



Fresa diamantata per micromotore a lancia

codice	diametro	giri	prezzo
3822406	0,23	1000-40000	€ 2,60



Fresa diamantata a cilindro per micromotore

codice	diametro	giri	prezzo
3821208	0,33	1000-40000	€ 8,00



Fresa diamantata a punta per micromotore

codice	diametro	giri	prezzo
3822306	0,12	1000-35000	€ 2,60



Fresa diamantata cross per micromotore

codice	diametro	giri	prezzo
3822307	0,65	1000-25000	€ 35,80



Fresa diamantata Diarit fiamma grande per micromotore

codice	diametro	giri	prezzo
3821116	0,10	1000-15000	€ 18,90



Fresa diamantata medium per micromotore

codice	diametro	giri	prezzo
3821118	0,75	1000-30000	€ 16,90



Fresa diamantata doppia foratura small per micromotore

codice	diametro	giri	prezzo
3821503	0,85	30000	€ 35,00

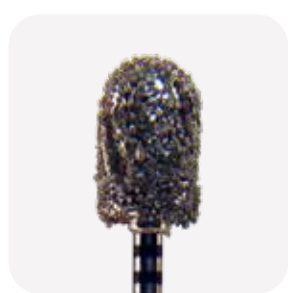
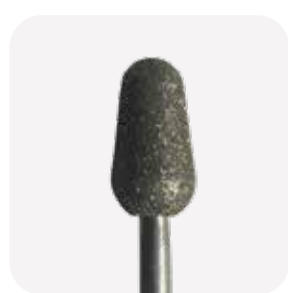
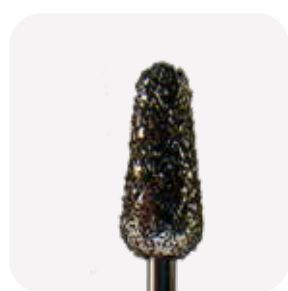
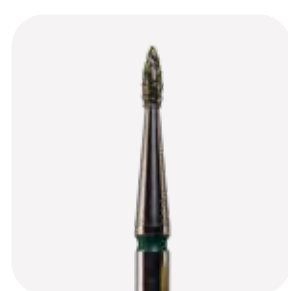

MICROMOTORI
E FRESE

Fresa diamantata doppia foratura medium per micromotore

codice	diametro	giri	prezzo
3821504	1,00	25000	€ 42,60

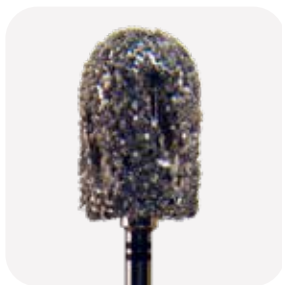

Fresa diamantata doppia foratura maxi per micromotore

codice	diametro	giri	prezzo
3821505	1,20	15000	€ 48,80

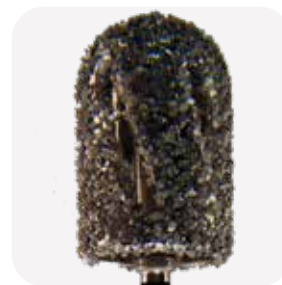
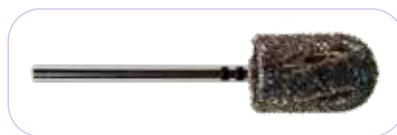

Fresa diamantata a cono inverso per micromotore

codice	diametro	giri	prezzo
3822409	0,60	1000-40000	€ 10,00

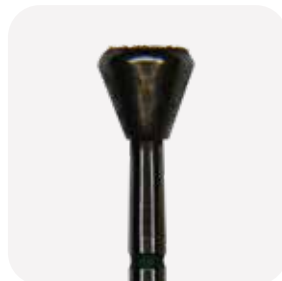

Frese in Carburo di Tungsteno

- La parte lavorante è in carburo di Tungsteno.
- Sono frese ad alta resistenza che offrono un'alta qualità di abrasione con dentatura di diverse dimensioni ad altissima resistenza.
- Sono monodirezionali.
- Autoclavabili fino a 180°.



Fresa in carburo di tungsteno per micromotore

codice	diametro	giri	prezzo
3821215	0,60	15000-20000	€ 21,00

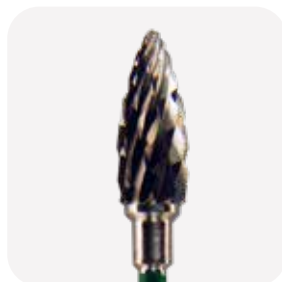

Fresa in carburo di tungsteno per micromotore

codice	diametro	giri	prezzo
3821216	0,60	15000-20000	€ 21,00

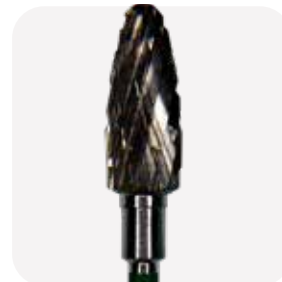

Fresa in carburo di tungsteno per micromotore

codice	diametro	giri	prezzo
3822417	0,40	1000-40000	20,20



Fresa in carburo di tungsteno a sfera per micromotore

codice	diametro	giri	prezzo
3822403	0,10	1000-40000	€ 8,90

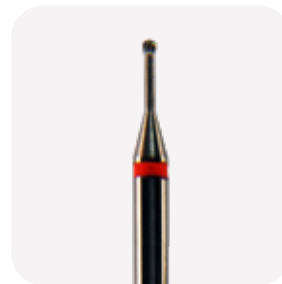

Fresa in carburo di tungsteno a sfera per micromotore

codice	diametro	giri	prezzo
3821211	0,12	1000-40000	€ 8,90

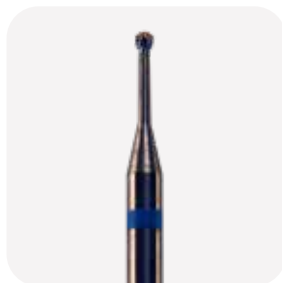
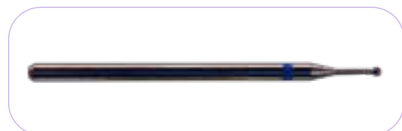

Fresa in carburo di tungsteno a sfera per micromotore

codice	diametro	giri	prezzo
3821212	0,14	1000-40000	€ 8,90

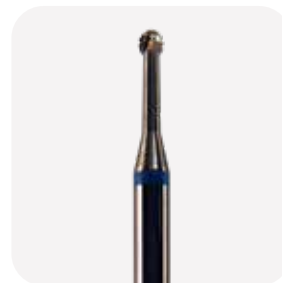

Fresa in carburo di tungsteno a sfera per micromotore

codice	diametro	giri	prezzo
3821213	0,18	1000-40000	€ 8,90

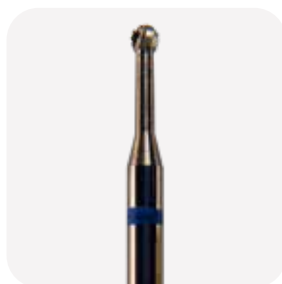

Fresa in carburo di tungsteno a sfera per micromotore

codice	diametro	giri	prezzo
3821214	0,23	1000-40000	€ 8,90

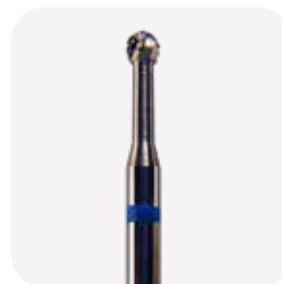

Fresa in carburo di tungsteno a cilindro per micromotore

codice	diametro	giri	prezzo
3821222	0,29	15000-30000	€ 20,20



Fresa in carburo di tungsteno per micromotore

codice	diametro	giri	prezzo
3822309	0,40	15000-30000	€ 21,00



Fresa in carburo di tungsteno per micromotore

codice	diametro	giri	prezzo
3821219	0,60	15000-20000	€ 21,00



Fresa in carburo di tungsteno per micromotore

codice	diametro	giri	prezzo
3821220	0,60	15000-20000	€ 20,20



Fresa in carburo di tungsteno per micromotore

codice	diametro	giri	prezzo
3822416	0,50	15000-20000	€ 20,20



Fresa in carburo di tungsteno a lancia per micromotore

codice	diametro	giri	prezzo
3821224	0,23	15000-40000	€ 13,00



Fresa in carburo di tungsteno per micromotore

codice	diametro	giri	prezzo
3821217	0,60	15000-20000	€ 21,00



Fresa in carburo di tungsteno per micromotore

codice	diametro	giri	prezzo
3822310	0,40	15000-30000	€ 21,00



Fresa in carburo di tungsteno per micromotore

codice	diametro	giri	prezzo
3821221	0,45	15000-20000	€ 21,00



Fresa in carburo di tungsteno per micromotore

codice	diametro	giri	prezzo
3822415	0,60	15000-20000	€ 18,90



Fresa in carburo di tungsteno punta a cilindro per micromotore

codice	diametro	giri	prezzo
3821223	0,60	15000-20000	€ 20,20

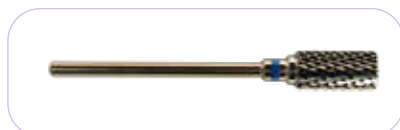

Fresa in carburo di tungsteno per micromotore

codice	diametro	giri	prezzo
3822414	0,23	15000-40000	€ 18,90



Fresa in carburo di tungsteno a lancia per micromotore

codice	diametro	giri	prezzo
3822314	0,23	15000-40000	€ 13,00



Fresa in carburo di tungsteno per micromotore

codice	diametro	giri	prezzo
3821218	0,60	15000-20000	€ 21,00



Fresa in carburo di tungsteno per micromotore

codice	diametro	giri	prezzo
3822316	0,40	15000-35000	€ 20,20



Fresa in carburo di tungsteno per micromotore

codice	diametro	giri	prezzo
3822311	0,60	15000-20000	€ 21,00



Fresa in carburo di tungsteno punta a lancia per micromotore

codice	diametro	giri	prezzo
3822419	0,23	15000-40000	€ 13,00



Fresa in carburo di tungsteno per micromotore

codice	diametro	giri	prezzo
3822421	0,50	15000-20000	€ 19,00

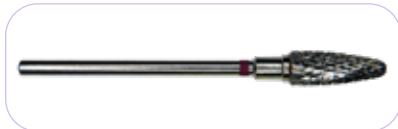

Fresa in carburo di tungsteno punta a lancia per micromotore

codice	diametro	giri	prezzo
3822423	0,60	15000-20000	€ 19,00



Fresa in carburo di tungsteno punta a lancia per micromotore

codice	diametro	giri	prezzo
3822425	0,60	15000-20000	€ 19,00

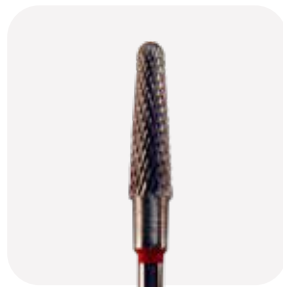

Fresa in carburo di tungsteno per micromotore

codice	diametro	giri	prezzo
3822418	0,60	15000-35000	€ 21,00



Fresa in carburo di tungsteno punta a lancia per micromotore

codice	diametro	giri	prezzo
3822413	0,12	1000-40000	€ 15,00

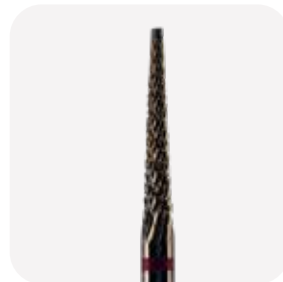
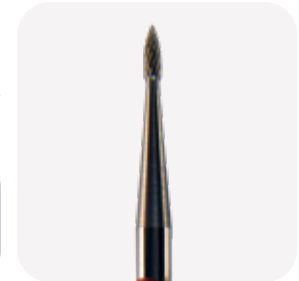

Fresa in carburo di tungsteno punta a lancia per micromotore

codice	diametro	giri	prezzo
3822420	0,08	15000-40000	€ 15,00

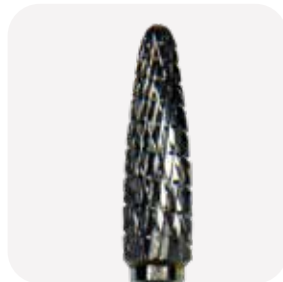
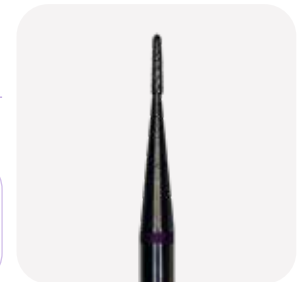

Fresa in carburo di tungsteno punta a lancia per micromotore

codice	diametro	giri	prezzo
3822422	0,23	15000-40000	€ 15,00

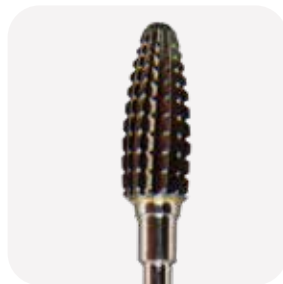

Fresa in carburo di tungsteno punta a lancia per micromotore

codice	diametro	giri	prezzo
3822424	0,60	15000-20000	€ 19,00

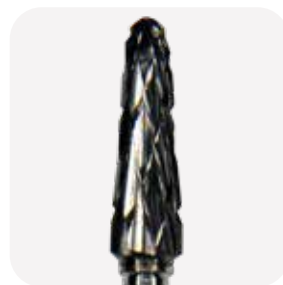

Frese per solco ungueale e cuticole

- Frese in acciaio inox indicate per sollevare le cuticole



Fresa per solco ungueale per micromotore

codice	diametro	giri	prezzo
3822431	0,12	max 40000	€ 19,00

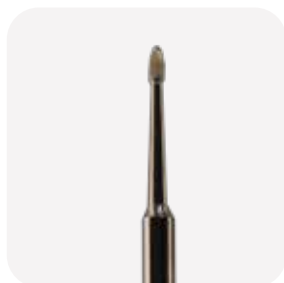

Fresa per solco ungueale per micromotore

codice	diametro	giri	prezzo
3822432	0,12	max 40000	€ 19,00

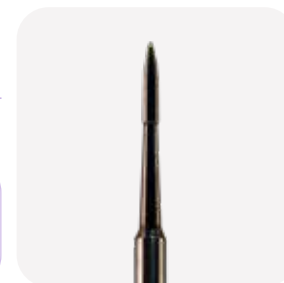

Frese a tazza

- Frese in acciaio inox con lama dentata
- Adatte alla rimozione di callosità

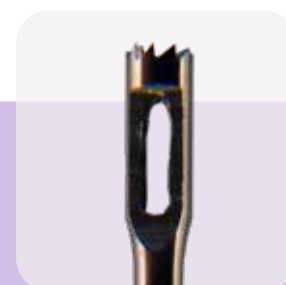

Fresa a tazza small

codice	giri	prezzo
3822436	max 40000	€ 12,50

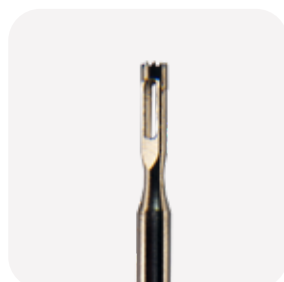

Fresa a tazza medium

codice	giri	prezzo
3822437	max 40000	€ 12,50

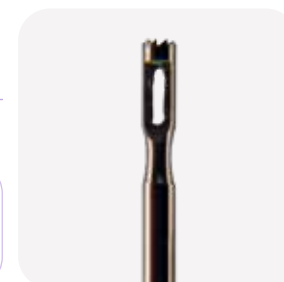

Fresa a tazza large

codice	giri	prezzo
3822438	max 40000	€ 12,50

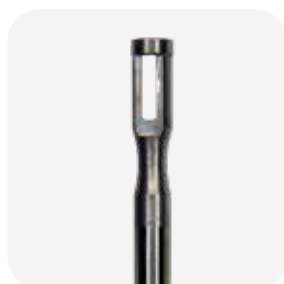

Frese per turbina

Confezioni da 5 pezzi.

- Frese diamantate per turbina selezionate da *BTC Professione Podologia*, in acciaio inox.
- Testa della fresa ricoperta di grani diamantati che garantiscono un'efficiente capacità di taglio e una lunga durata nel tempo



Fresa per turbina

codice	grana	giri	prezzo
3821113	863/012	max 160000	€ 24,00



Fresa per turbina

codice	grana	giri	prezzo
3821112	863/013	max 160000	€ 24,00



Fresa per turbina

codice	grana	giri	prezzo
3821104	857/014	max 300000	€ 24,50



Fresa per turbina

codice	grana	giri	prezzo
3821115	909/042	max 95000	€ 36,00



Fresa per turbina

codice	grana	giri	prezzo
3821101	801/008	max 450000	€ 13,00



Fresa per turbina

codice	grana	giri	prezzo
3821106	801/014	max 450000	€ 13,00



Fresa per turbina

codice	grana	giri	prezzo
3821111	864/014	max 160000	€ 24,00



Fresa per turbina

codice	grana	giri	prezzo
3821110	850/016	max 300000	€ 24,00

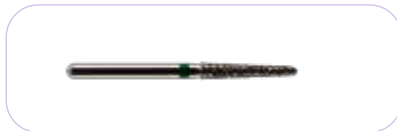

Fresa per turbina

codice	grana	giri	prezzo
3821103	909/040	max 95000	€ 36,00



Fresa per turbina

codice	grana	giri	prezzo
3821114	909/037	max 120000	€ 35,00



Fresa per turbina

codice	grana	giri	prezzo
3821105	801/012	max 450000	€ 13,00



Fresa per turbina

codice	grana	giri	prezzo
3821107	801/018	max 450000	€ 13,00



Fresa per turbina

codice	grana	giri	prezzo
3821108	801/021	max 300000	€ 19,50



Fresa per turbina

codice	grana	giri	prezzo
3821102	379/018	max 450000	€ 13,00

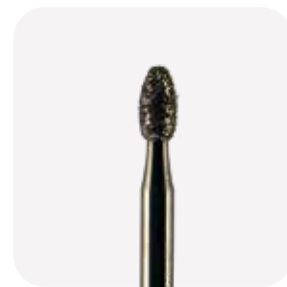
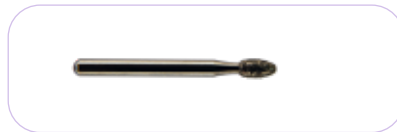

Accessori per frese



Porta frese

codice	prezzo
38214060 (per micro- motore)	€ 12,00
38214061 (per turbina)	€ 12,00



Tester per frese

Pratico test da effettuare su frese con gambo di sezione 2,35 mm per la verifica della loro integrità strutturale.

codice	prezzo
9210113	€ 9,90

MICROMOTORI
E FRESE



FRESE ABRASIVE E MANDRINI

Mandrini porta cappuccio a testa tonda

Mandrino a testa tonda Ø 5 mm

codice	misura	giri max	prezzo
3821301	1	40000	€ 6,90

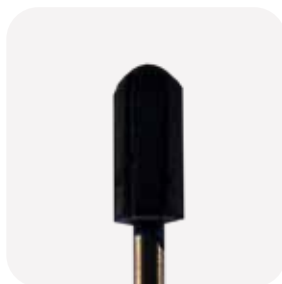

Mandrino a testa tonda Ø 7 mm

codice	misura	giri max	prezzo
3821302	2	30000	€ 6,90

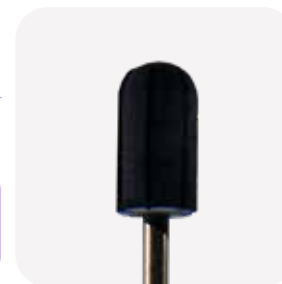

Mandrino a testa tonda Ø 10 mm

codice	misura	giri max	prezzo
3821303	3	20000	€ 6,90



Mandrino a testa tonda Ø 13 mm

codice	misura	giri max	prezzo
3821304	4	15000	€ 6,90

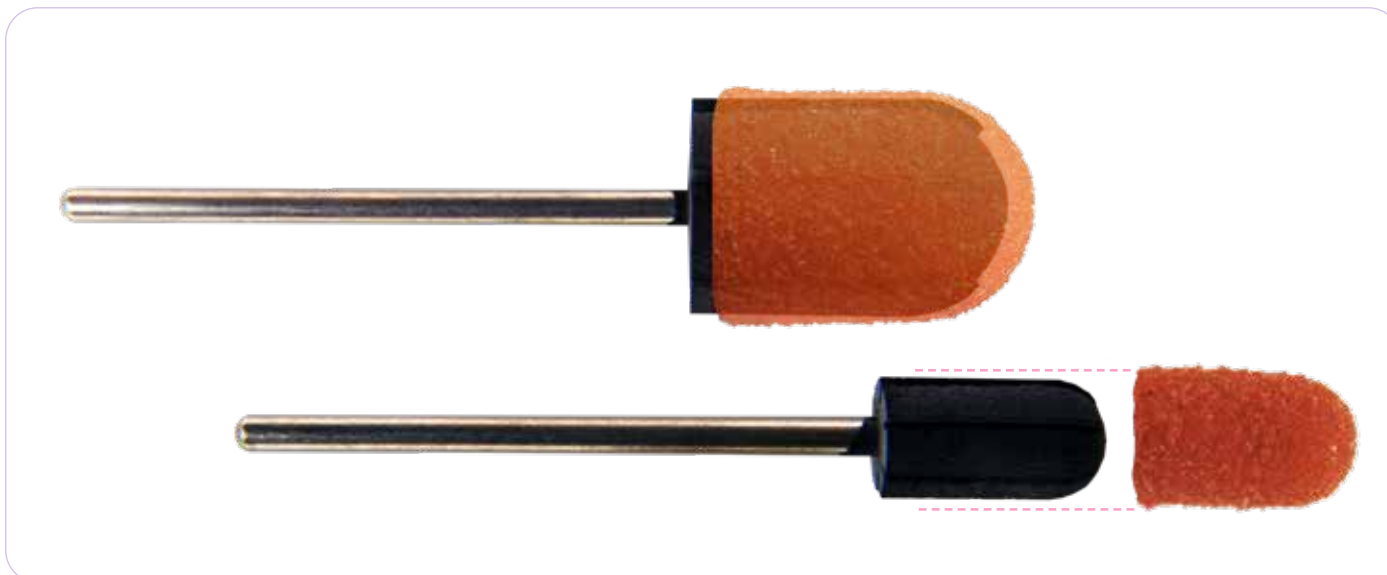
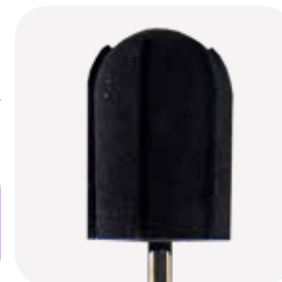

Capsule abrasive monouso

- Capsule abrasive monouso disponibili in 4 misure.
- Garantiscono la massima precisione ed efficacia in ogni tipo di trattamento.
- La superficie abrasiva e la varietà nelle dimensioni assicurano le massime prestazioni al Professionista e una sicurezza ed igiene totale per il Paziente.
- Ideali per trattamenti che richiedono basse velocità di rotazione come la rimozione di callosità molto spesse.

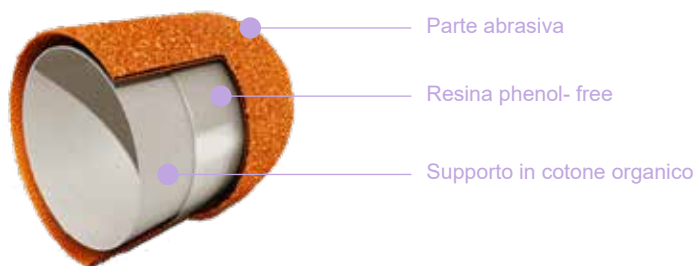

Capsula abrasiva monouso Ø 5 mm

codice	misura	conf.	prezzo
3821401	1	10 pz.	€ 11,90
3821701	1	100 pz.	€ 90,00



Capsula abrasiva monouso Ø 7 mm

codice	misura	conf.	prezzo
3821402	2	10 pz.	€ 11,90
3821702	2	100 pz.	€ 90,00



Capsula abrasiva monouso Ø 10 mm

codice	misura	conf.	prezzo
3821403	3	10 pz.	€ 11,90
3821703	3	100 pz.	€ 90,00



Capsula abrasiva monouso Ø 13 mm

codice	misura	conf.	prezzo
3821404	4	10 pz.	€ 11,90
3821704	4	100 pz.	€ 90,00



Capsule abrasive monouso

Capsule abrasive monouso disponibili in 3 misure a grana grossa.

Capsula abrasiva monouso Ø 5 mm

codice	misura	conf.	prezzo
3821K01	1	10	€ 11,90
3821K101	1	100	€ 90,00



Capsula abrasiva monouso Ø 10 mm

codice	misura	conf.	prezzo
3821K03	3	10	€ 11,90
3821K103	3	100	€ 90,00

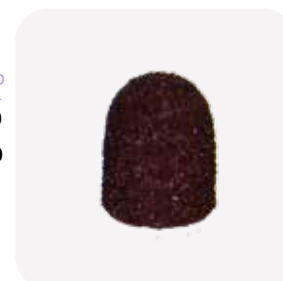

Capsula abrasiva monouso Ø 13 mm

codice	misura	conf.	prezzo
3821K04	4	10	€ 11,90
3821K104	4	100	€ 90,00



Mandrini GT SPECIAL per capsule abrasive

- Sistema di raffreddamento brevettato, garantisce la dissipazione del calore, per acquisire una maggiore durata e trattamenti più piacevoli per il Paziente
- Realizzato in poliuretano, un materiale dalle proprietà costanti anche dopo molte applicazioni
- Costantemente flessibile, può essere utilizzato per periodi molto più lunghi
- Può essere autoclavato
- Grazie al nuovo materiale, le fessure non sono più necessarie: è meno sensibile allo sporco e più facile da igienizzare
- CE di classe I secondo il Medical Devices Act (MPG)
- Il gambo in acciaio inossidabile esclude la possibilità di formazione di ruggine.

Mandrino Misura 2

codice	giri max	prezzo
3821GT02	30000	€ 8,90

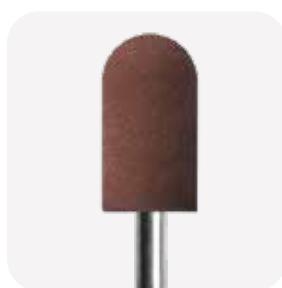
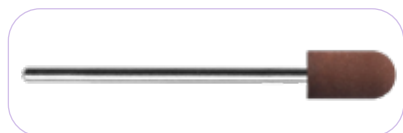

Mandrino Misura 3

codice	giri max	prezzo
3821GT03	20000	€ 8,90

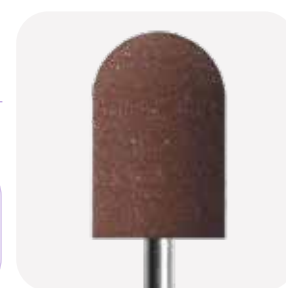
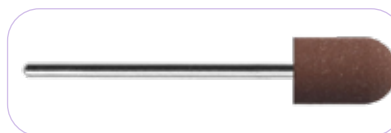

Mandrino Misura 4

codice	giri max	prezzo
3821GT04	15000	€ 8,90



Capsule abrasive con tecnologia del cambio cromatico

- Trattamento Podologico più veloce ed efficiente Rispetto ai cappucci e agli strumenti abrasivi convenzionali, il cappuccio abrasivo SK THERMO rende il trattamento più veloce, più efficiente e più delicato
- Migliori prestazioni di abrasione senza sostituzione del cappuccio. Grazie all'effetto antiaderente, l'adesione alla superficie del cappuccio è notevolmente ridotta
- Sostenibile, ben tollerato ed ecologico. L'uso di coloranti alimentari, resine prive di fenolo e di formaldeide, e di cotone organico nella fabbricazione dei cappucci abrasivi riduce l'irritazione della pelle e i danni ambientali.

CAPSULE ABRASIVE CON TECNOLOGIA DEL CAMBIO CROMATICO



Stop

Attenzione

Ottimale



Capsule abrasive SK THERMO con tecnologia cromatica

Porta-Cappuccio GT SPECIAL innovativo e dai molteplici vantaggi con sistema di raffreddamento brevettato



sistema Brevettato **CE**

MICROMOTORI
E FRESE

Capsula abrasiva SK Thermo Misura 1, Ø 5 mm

codice	conf.	prezzo
3821SK01	10 pz.	€ 11,90
3821SK101	100 pz.	€ 90,00



Capsula abrasiva SK Thermo Misura 2, Ø 7 mm

codice	conf.	prezzo
3821SK02	10 pz.	€ 11,90
3821SK102	100 pz.	€ 90,00

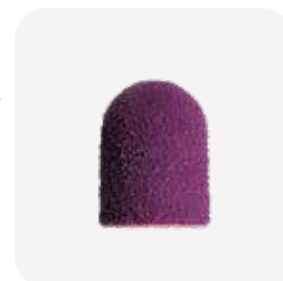

Capsula abrasiva SK Thermo Misura 3, Ø 10 mm

codice	conf.	prezzo
3821SK03	10 pz.	€ 11,90
3821SK103	100 pz.	€ 90,00



Capsula abrasiva SK Thermo Misura 4, Ø 13 mm

codice	conf.	prezzo
3821SK04	10 pz.	€ 11,90
3821SK104	100 pz.	€ 90,00



06 LAME E STRUMENTI



LAME E MANICI

Linea **EDGE**CUT

Edge Cut rivoluziona il modo di utilizzare le lame in ambito podologico, ripensando il movimento di innesto sull'impugnatura. Un gesto che con Edge Cut è veloce, sicuro, preciso e si esegue senza mai toccare la lama con le mani. La nuova lama brevettata, dotata di gambo più lungo, acquista in stabilità, resta perfettamente sterile e si presta per le operazioni che richiedono una maggiore superficie di intervento.

Strumenti per la migliore precisione.

Design, leggerezza, innovazione.

Queste le principali caratteristiche del nuovo manico Edge Cut.

Il design del nuovo manico Edge Cut è volto ad una migliore e più stabile impugnatura ergonomica grazie alle 3 zone antiscivolo. Il suo bilanciamento, la sua leggerezza ed il suo nuovo sistema di innesto della lama rendono il manico Edge Cut lo strumento perfetto per la precisione richiesta dai professionisti che esigono un prodotto performante e che permetta loro di lavorare in totale sicurezza, propria e dei propri Pazienti.

Inserimento rivoluzionario

La nuova lama brevettata Problade, dotata di un gambo più lungo, acquista in stabilità, resta perfettamente sterile e si presta per le operazioni di esfoliazione superficiale delle ipercheratosi del piede che richiedono una maggiore superficie di intervento.



igiene



leggerezza



sterile



taglio eccezionale

La rivoluzione
nel mondo delle lame



LAME E
STRUMENTI

Istruzioni per il corretto utilizzo

■ **Passo 1**

Svitare in senso antiorario, ma non completamente, il portalama fino a far scivolare verso il manico la parte del beccuccio così da creare lo spazio necessario, nell'apice del supporto, per l'inserimento della lama.

■ **Passo 2**

Aprire il blister contenente la lama, piegando a metà verso il basso la componente in plastica e verso l'alto la parte in carta, tenendo protetta la parte tagliente della lama e scoperta solo la parte posteriore collegata al profilo di sostegno che va quindi staccato.

■ **Passo 3**

Inserire la lama all'interno della fessura che si è creata nell'apice del supporto a seguito del passo 1 e farla scivolare all'interno del beccuccio completamente fino al suo arresto.

■ **Passo 4**

Spingere, infine, la parte anteriore del portalama verso la lama stessa per garantirne il fissaggio e ruotare in senso orario il manico fino a completa chiusura dello strumento.

■ **Passo 5**

Ora lo strumento è pronto per poter essere utilizzato dai professionisti per l'esfoliazione superficiale delle ipercheratosi.

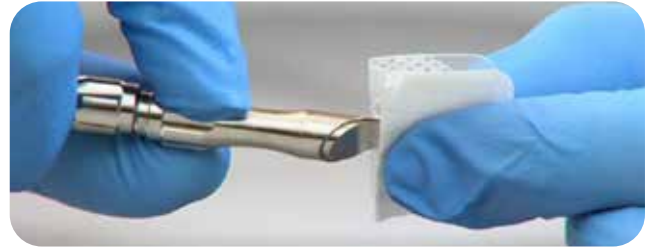

Lame sgorbie medicali sterili

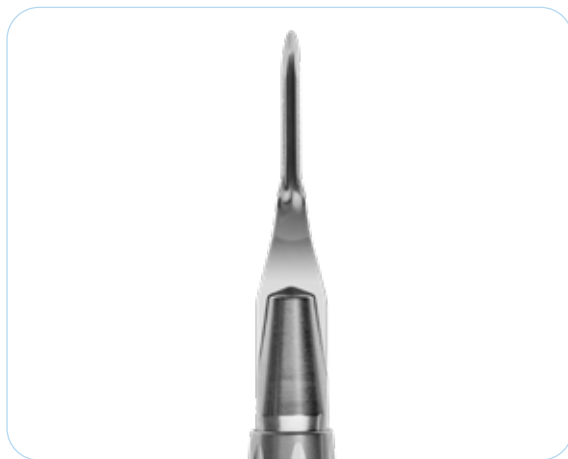

descrizione	codice	mis.	taglio	pz.	prezzo
EDGE CUT sgorbia medicale	385301	1	1,4 mm	20	€ 22,00

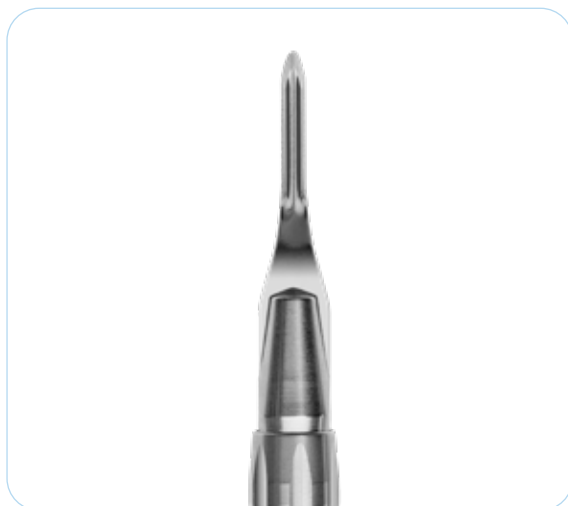

descrizione	codice	mis.	taglio	pz.	prezzo
EDGE CUT sgorbia medicale	385302	2	1,9 mm	20	€ 22,00

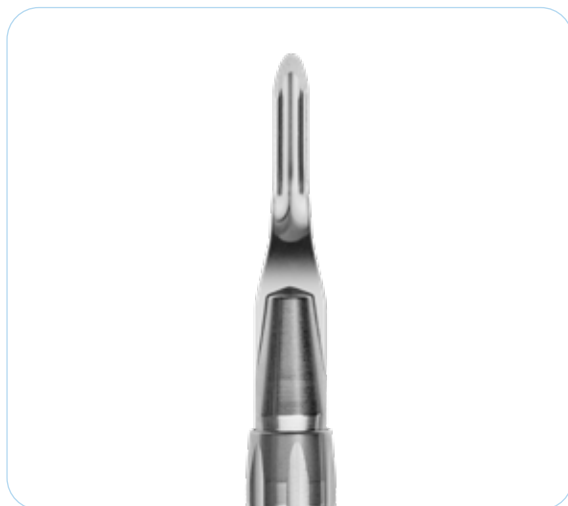

descrizione	codice	mis.	taglio	pz.	prezzo
EDGE CUT sgorbia medicale	385303	3	2,6 mm	20	€ 22,00

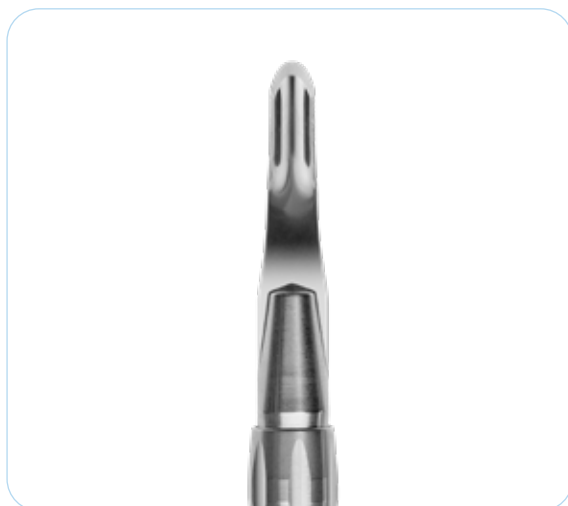

descrizione	codice	mis.	taglio	pz.	prezzo
EDGE CUT sgorbia medicale	385304	4	3,8 mm	20	€ 22,00

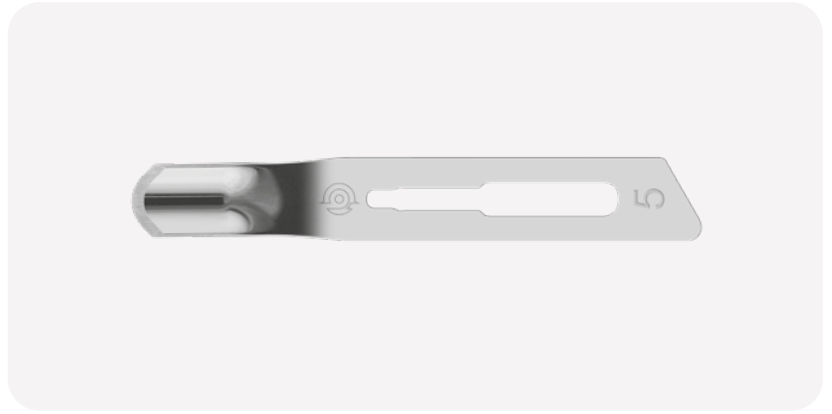

descrizione	codice	mis.	taglio	pz.	prezzo
EDGE CUT sgorbia medicale	385305	5	5,0 mm	20	€ 22,00

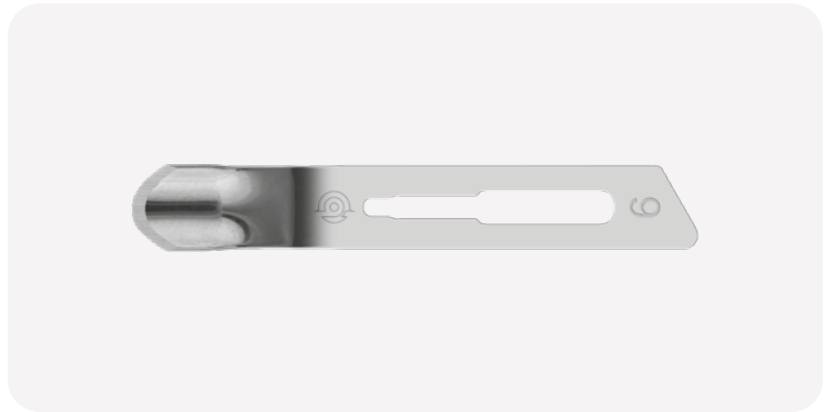

descrizione	codice	mis.	taglio	pz.	prezzo
EDGE CUT sgorbia medicale	385306	6	5,6 mm	20	€ 22,00

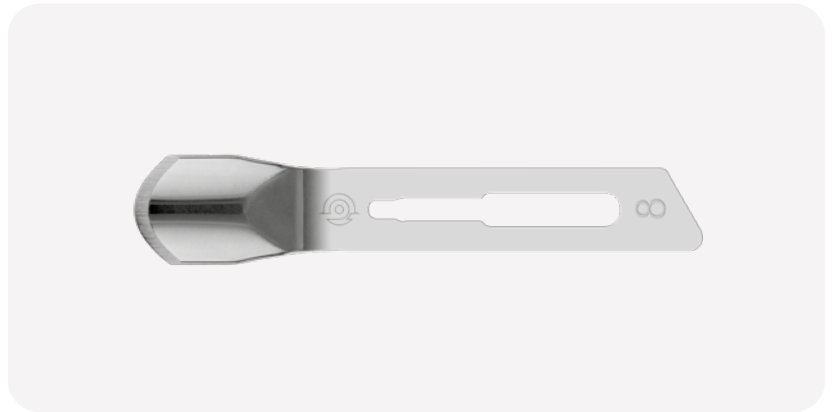

descrizione	codice	mis.	taglio	pz.	prezzo
EDGE CUT sgorbia medicale	385308	8	7,8 mm	20	€ 24,00

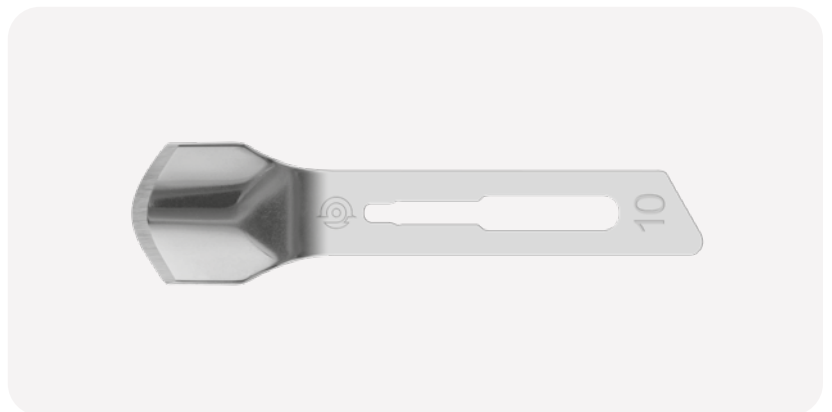

descrizione	codice	mis.	taglio	pz.	prezzo
EDGE CUT sgorbia medicale	385310	10	9,8 mm	20	€ 24,00

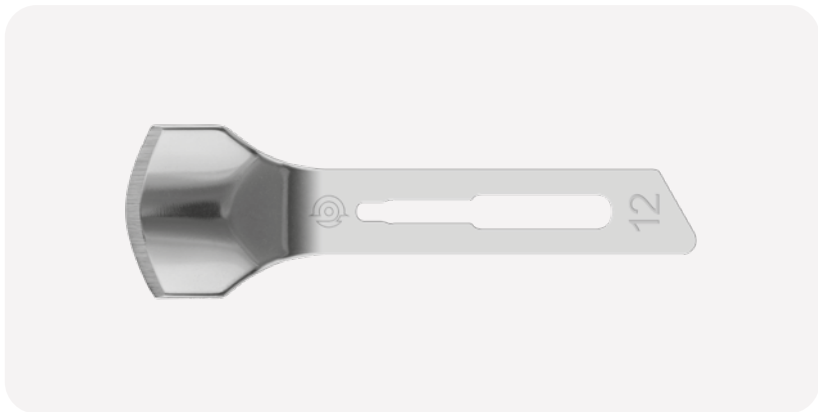
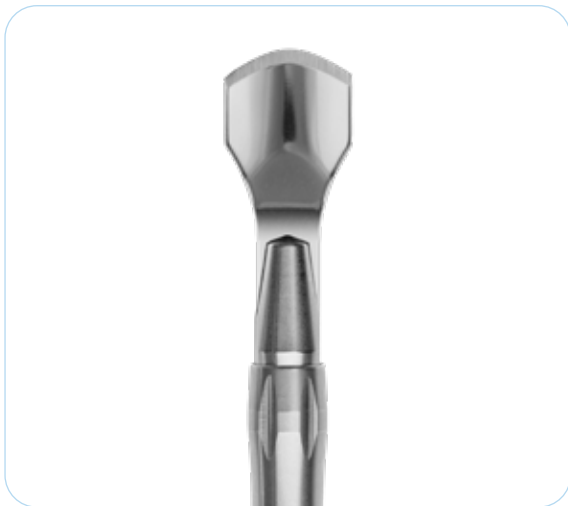

descrizione	codice	mis.	taglio	pz.	prezzo
EDGE CUT sgorbia medicale	385312	12	11,9 mm	20	€ 24,00

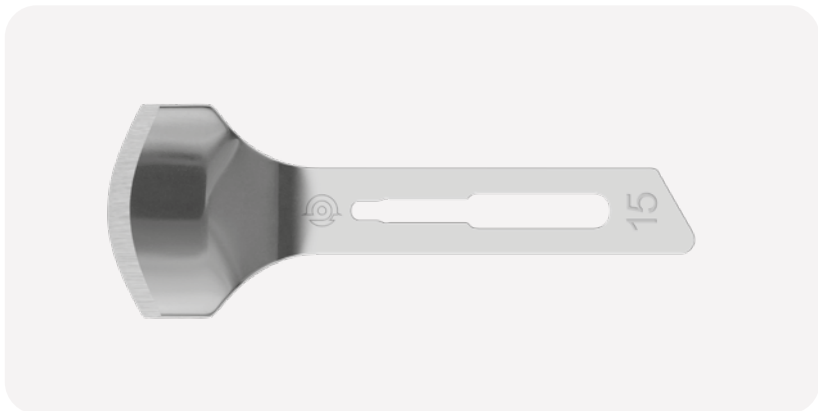

descrizione	codice	mis.	taglio	pz.	prezzo
EDGE CUT sgorbia medicale	385315	15	14,8 mm	20	€ 24,00

Lame sterili

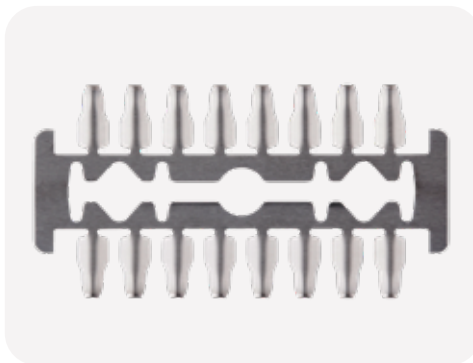

descrizione	codice	mis.	taglio	pz.	prezzo
EDGE CUT lama sterile	3851700	0	1,3 mm	64	€ 16,00

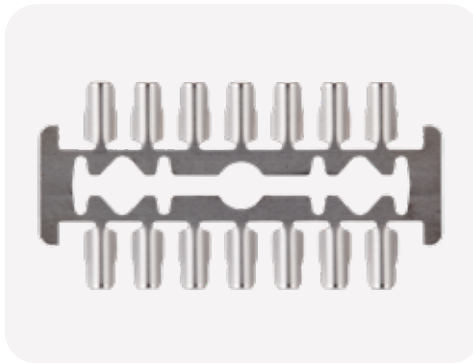

descrizione	codice	mis.	taglio	pz.	prezzo
EDGE CUT lama sterile	3851705	0,5	1,6 mm	56	€ 16,00

LAME E STRUMENTI

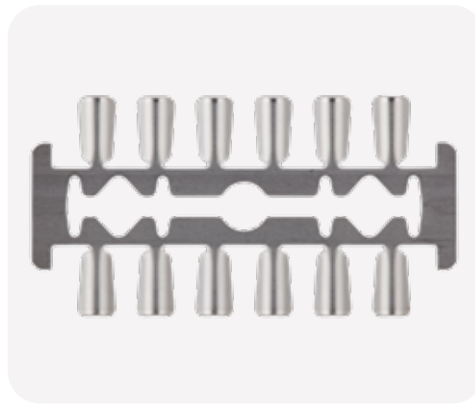

descrizione	codice	mis.	taglio	pz.	prezzo
EDGE CUT lama sterile	3851701	1	2,65 mm	96	€ 28,00



descrizione	codice	mis.	taglio	pz.	prezzo
EDGE CUT lama sterile	3851702	2	3,1 mm	80	€ 21,00



descrizione	codice	mis.	taglio	pz.	prezzo
EDGE CUT lama sterile	3851725	2,5	6,7 mm	96	€ 26,00

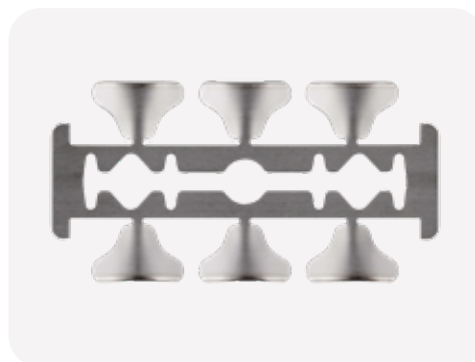

descrizione	codice	mis.	taglio	pz.	prezzo
EDGE CUT lama sterile	3851703	3	8,5 mm	96	€ 28,00

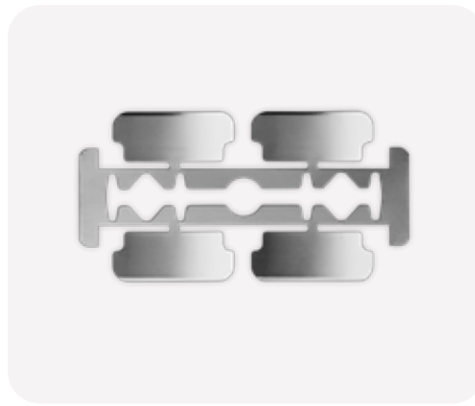

descrizione	codice	mis.	taglio	pz.	prezzo
EDGE CUT lama sterile	3851704	4	14,7 mm	48	€ 18,00



descrizione	codice	mis.	taglio	pz.	prezzo
EDGE CUT lama sterile	3851755	5	19 mm	24	€ 9,00

Lame singole sterili

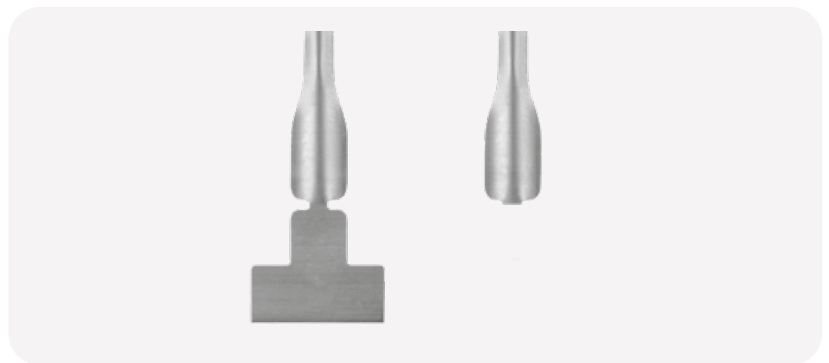

descrizione	codice	mis.	taglio	pz.	prezzo
EDGE CUT lama singola sterile	385200	0	1,3 mm	50	€ 18,00

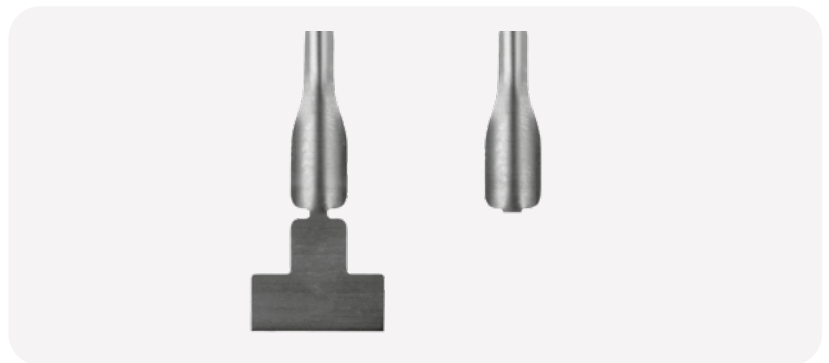

descrizione	codice	mis.	taglio	pz.	prezzo
EDGE CUT lama singola sterile	385205	0,5	1,6 mm	50	€ 18,00



descrizione	codice	mis.	taglio	pz.	prezzo
EDGE CUT lama singola sterile	385201	1	2,65 mm	50	€ 18,00

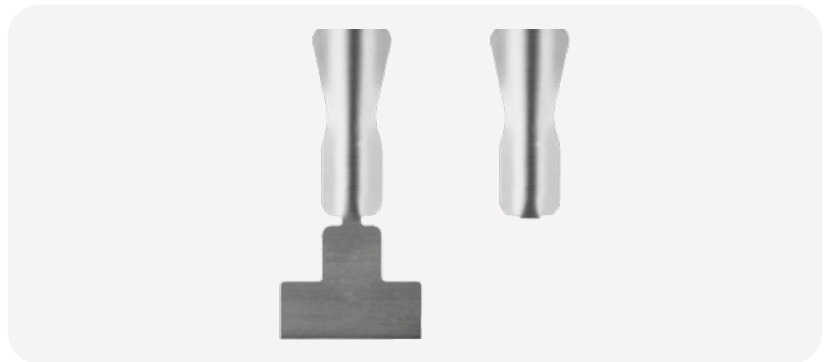

descrizione	codice	mis.	taglio	pz.	prezzo
EDGE CUT lama singola sterile	385202	2	3,1 mm	50	€ 18,00



descrizione	codice	mis.	taglio	pz.	prezzo
EDGE CUT lama singola sterile	385225	2,5	6,7 mm	50	€ 18,00



descrizione	codice	mis.	taglio	pz.	prezzo
EDGE CUT lama singola sterile	385203	3	8,5 mm	50	€ 18,00

Manici

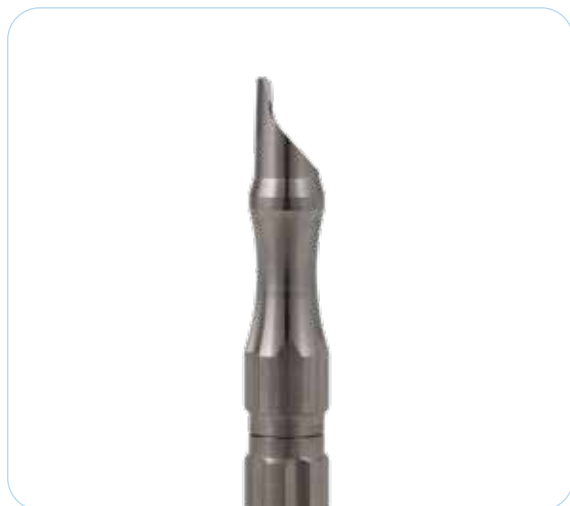

descrizione	codice	peso	supporto per lame	lame singole	prezzo
Manico inox EDGE CUT	3851891	22,5 g	0-0,5-1	no	€ 50,00

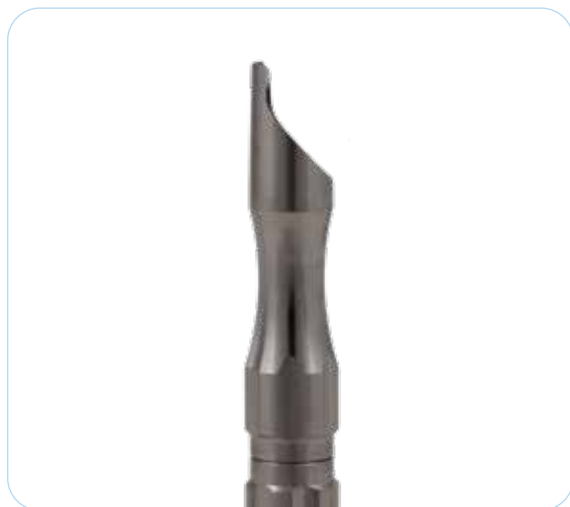

descrizione	codice	peso	supporto per lame	lame singole	prezzo
Manico inox EDGE CUT	3851893	22,8 g	2-2,5-3	tutte	€ 50,00



descrizione	codice	peso	supporto per lame	lame singole	prezzo
Manico alluminio EDGE CUT	3851801	12,7 g	0-0,5-1	no	€ 25,00

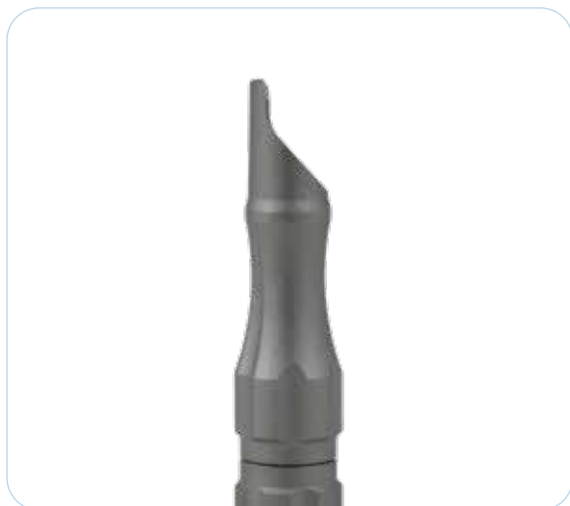

descrizione	codice	peso	supporto per lame	lame singole	prezzo
Manico alluminio EDGE CUT	3851823	12,7 g	2-2,5-3	tutte	€ 25,00



descrizione	codice	peso	supporto per lame	lame singole	prezzo
Manico alluminio EDGE CUT	3851845	13,2 g	4-5	no	€ 30,00



descrizione	codice	peso	supporto per lame	lame singole	prezzo
Manico alluminio light EDGE CUT	3851831	8,1 g	0-0,5-1	no	€ 24,00



descrizione	codice	peso	supporto per lame	lame singole	prezzo
Manico alluminio light EDGE CUT	3851832	8,1 g	2-2,5-3	tutte	€ 24,00



descrizione	codice	peso	supporto per lame singole sgorbie	prezzo
Manico inox EDGE CUT universale per sgorbie	3851894	22,8 g	tutte	€ 20,00

Linea **FIRST BLADES**

Breve storia:

Il 29 ottobre 1981, Bernard Plançon ha depositato il brevetto di un nuovo strumento di podologia che aveva la forma di uno scalpello e presentava una lama rimovibile. Nel 1997 il figlio ha trasmesso tutta la sua esperienza a Coblentz. Da quel momento producono lame a forma di scalpello in acciaio inox della migliore qualità.

Gli strumenti di taglio e le macchine di affilamento permettono a Coblentz di produrre un cesello perfetto che diventa una vera e propria estensione naturale della mano del Podologo per garantire una vera e propria operazione di grande precisione.

Utilizzo

Lama n. 1

- Pulire i solchi ungueali allargati.
- Tagliare la protuberanza dell'unghia incarnita.
- Rimuovere un callo o completare l'ablazione del callo, nello specifico il raggiungimento e l'eliminazione del nucleo.
- Pulire il solco dell'unghia, che si è ingrandito, utilizzando la parte tagliente della lama nonché la parte laterale a mo' di bisturi.
- Strisciare l'unghia per permettere l'attaccamento dei cuscinetti polimerizzabili per ortonixia e onicoplastica.

Lama n. 2

- Pulire i solchi ungueali allargati.
- Pulire più in profondità quando il callo diminuisce.

Lama n.3

- Scavare un po' più in profondità arrivando a calli inaccessibili con una lama n. 4 (in stato di ipercheratosi).
- Permettere il taglio di una verruca di piccole e medie dimensioni usando un trattamento anti-verruche, aiutandosi anche con la parte laterale della lama.
- Aprire una «fessura» del tallone.

Lama n.4

- Scavare / allargare un callo in ipercheratosi.
- Tagliare una verruca dopo l'applicazione di un trattamento anti-verruche.

Lama n.5

- Scavare / allargare un callo in ipercheratosi.
- Tagliare una verruca dopo l'applicazione di un trattamento anti-verruche.
- Rimuovere una callosità interdigitale («occhio di pernice»).
- Rimuovere una callosità dorsale di piccole dimensioni.
- Aprire una «fessura» del tallone.
- Scavare / allargare un callo in ipercheratosi.

Lama n.6

- Tagliare una verruca dopo l'applicazione di un trattamento anti-verruche.
- Rimuovere una callosità interdigitale («occhio di pernice»).
- Rimuovere una callosità dorsale o sulla falange di medie dimensioni.

Lama N°8

- Rimuovere una cheratosi plantare di piccole dimensioni.
- Rimuovere una callosità interdigitale di grosse dimensioni.
- Rimuovere una callosità dorsale o sulla falange di medie dimensioni.

Lama N°10

- Rimuovere una cheratosi plantare di medie dimensioni.
- Rimuovere una callosità dorsale o sulla falange di grosse dimensioni.

Lama N°12

- Rimuovere un'ipercheratosi di grossa estensione a livello della testa metatarsale (parte anteriore del piede) o del tallone per eliminare gli strati spessi.

Lama N°15

- Rimuovere un'ipercheratosi molto estesa a livello della testa metatarsale (parte anteriore del piede) o del tallone per eliminare gli strati spessi.



Lame sgorbie in acciaio inossidabile sterile



CZ MBI
COBLENTZ MEDICAL BLADES INDUSTRY

Lame sgorbie medicali sterili



descrizione	codice	mis.	pz.	prezzo
FIRST BLADES sgorbia	3882101	1	50	€ 22,00
	3882501	1	500	€ 159,00



descrizione	codice	mis.	pz.	prezzo
FIRST BLADES sgorbia	3882102	2	50	€ 22,00
	3882502	2	500	€ 159,00

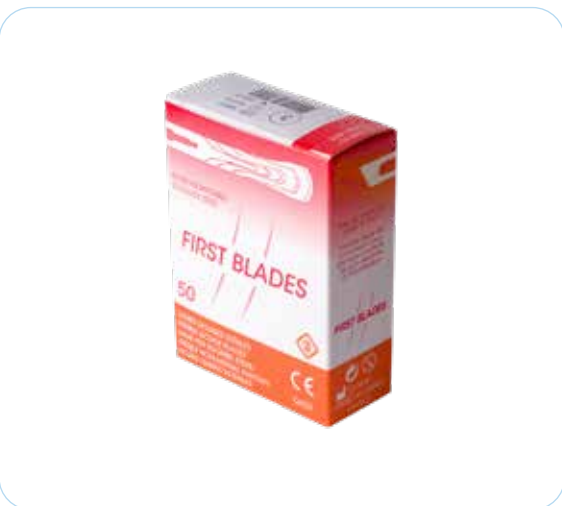

descrizione	codice	mis.	pz.	prezzo
FIRST BLADES sgorbia	3882103	3	50	€ 22,00



descrizione	codice	mis.	pz.	prezzo
FIRST BLADES sgorbia	3882104	4	50	€ 22,00

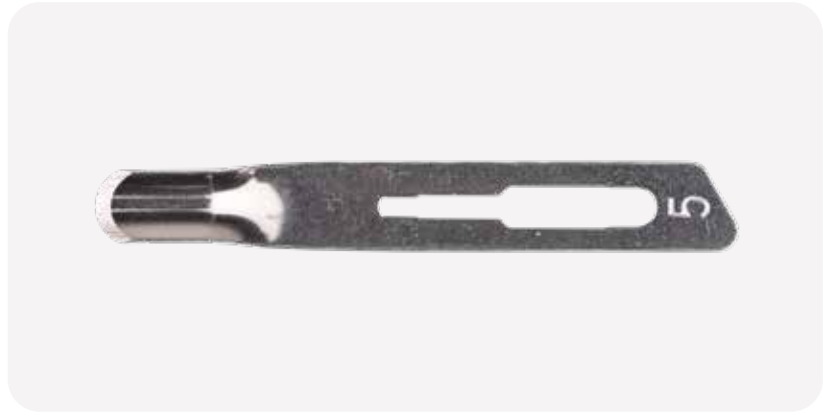

descrizione	codice	mis.	pz.	prezzo
FIRST BLADES sgorbia	3882105	5	50	€ 22,00



descrizione	codice	mis.	pz.	prezzo
FIRST BLADES sgorbia	3882106	6	50	€ 22,00



descrizione	codice	mis.	pz.	prezzo
FIRST BLADES sgorbia	3882108	8	50	€ 22,00



descrizione	codice	mis.	pz.	prezzo
FIRST BLADES sgorbia	3882110	10	50	€ 22,00

FIRST BLADES



descrizione	codice	mis.	pz.	prezzo
FIRST BLADES sgorbia	3882112	12	50	€ 22,00



descrizione	codice	mis.	pz.	prezzo
FIRST BLADES sgorbia	3882115	15	50	€ 22,00



descrizione	codice	prezzo
Manico universale in acciaio Inox	3851111	€ 13,00

LAME E
STRUMENTI

Linea Sgorbie fisse

- Sgorbie professionali a lama fissa in acciaio inox di altissima qualità per garantire massima precisione di taglio e durata nel tempo.
- Ideali per rimuovere le callosità localizzate.



descrizione	codice	mis.	prezzo
Sgorbie tradizionali impugnatura piatta	3550P01	1	€ 8,50



descrizione	codice	mis.	prezzo
Sgorbie tradizionali impugnatura piatta	3550P02	2	€ 8,50

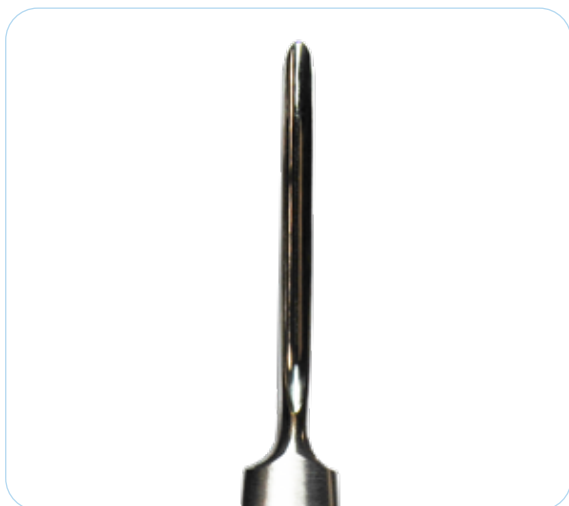

descrizione	codice	mis.	prezzo
Sgorbie tradizionali impugnatura piatta	3550P03	3	€ 8,50

LAME E STRUMENTI



descrizione	codice	mis.	prezzo
Sgorbie tradizionali impugnatura tonda	3550VSGD01	1	€ 8,50



descrizione	codice	mis.	prezzo
Sgorbie tradizionali impugnatura tonda	3550VSGD02	2	€ 8,50



descrizione	codice	mis.	prezzo
Sgorbie tradizionali impugnatura tonda	3550VSGD03	3	€ 8,50

Linea Bisturi **FIRST BLADES**

- Lame bisturi monouso destinate esclusivamente ai professionisti del settore podologico.

Destinazione d'uso: indicate all'asportazione dello strato corneo della pelle nel trattamento delle condizioni epidermiche del piede

Confezione: scatole contenenti 100 pezzi.

Ogni lama è posizionata in una confezione individuale mantenendo la sterilità.

Conservazione: le lame devono essere conservate in un luogo asciutto e ventilato (umidità $\leq 80\%$) e non devono essere mescolate con materiali corrosivi, contaminati o pericolosi.

La **lama n. 10** è particolarmente indicata per rimuovere una cheratosi plantare di dimensioni medie.

Le **lame n. 12 e 15** sono ideali per rimuovere una ipercheratosi di superficie ampia a livello della testa metatarsale o del tallone, eliminando strati spessi.

Caratteristiche Tecniche:

- **Composizione:** Acciaio inossidabile di grado chirurgico
- **Contenuto:** Scatola con 100 unità confezionate singolarmente
- **Materiale:** Acciaio inossidabile di grado chirurgico
- Utilizzo con manico
- Sterilizzate con raggi gamma
- Robuste e resistenti per un taglio di massima precisione e affidabilità
- Monouso esclusivamente. Non riutilizzare e non sterilizzare nuovamente.

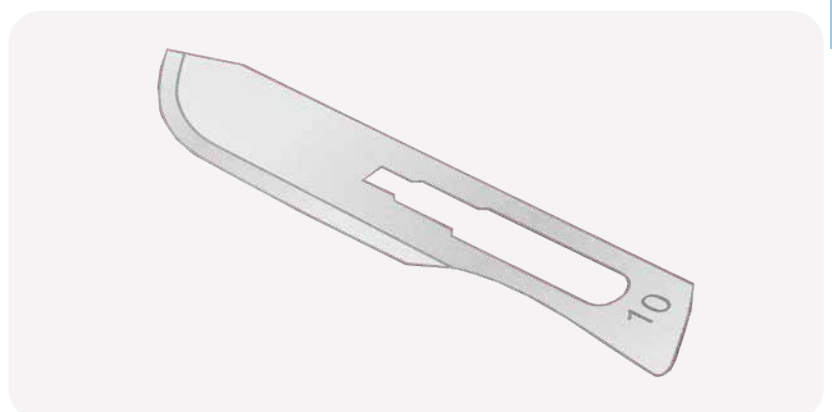

descrizione	codice	mis.	pz.	prezzo
FIRST BLADES bisturi	3884188	10	100	€ 17,90

FIRST BLADES

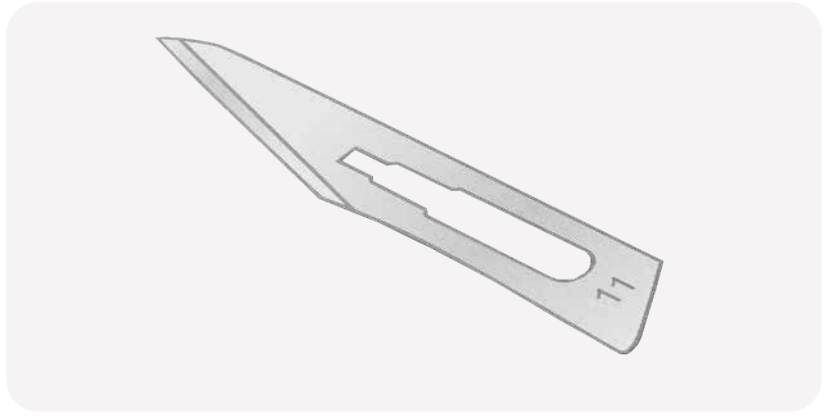

descrizione	codice	mis.	pz.	prezzo
FIRST BLADES bisturi	3884195	11	100	€ 17,90

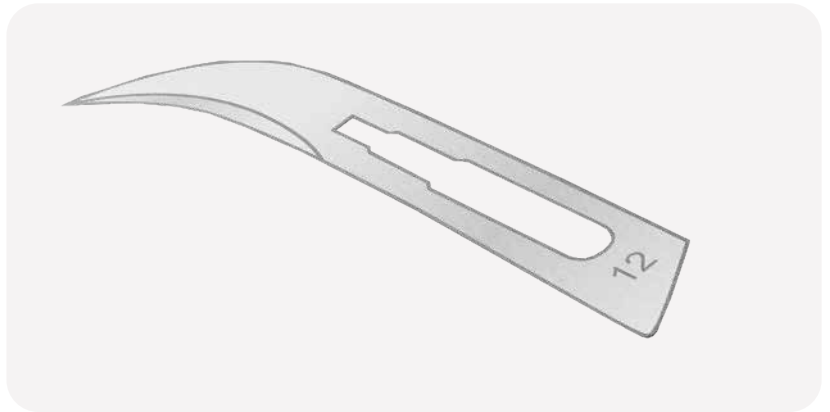

descrizione	codice	mis.	pz.	prezzo
FIRST BLADES bisturi	3884201	12	100	€ 17,90

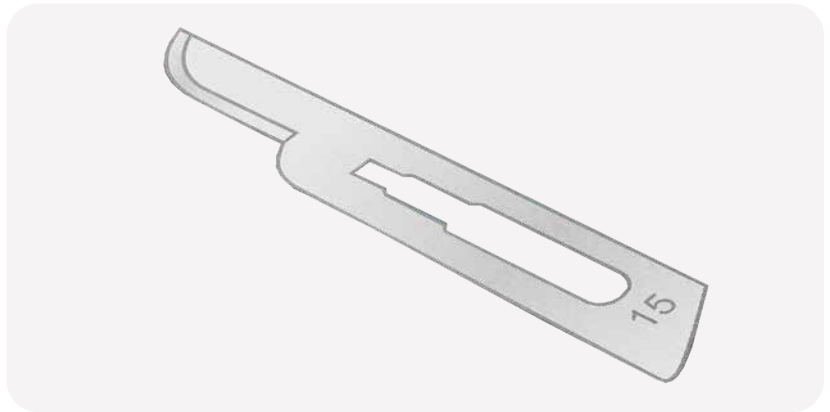

descrizione	codice	mis.	pz.	prezzo
FIRST BLADES bisturi	3884218	15	100	€ 17,90

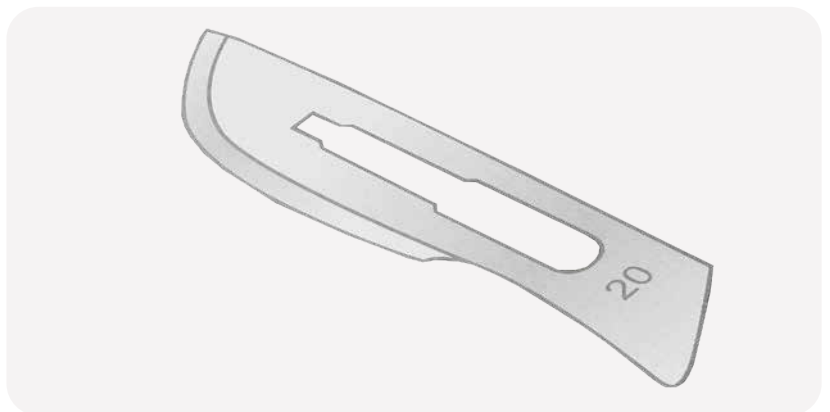

descrizione	codice	mis.	pz.	prezzo
FIRST BLADES bisturi	3884225	20	100	€ 17,90

LAME E
STRUMENTI

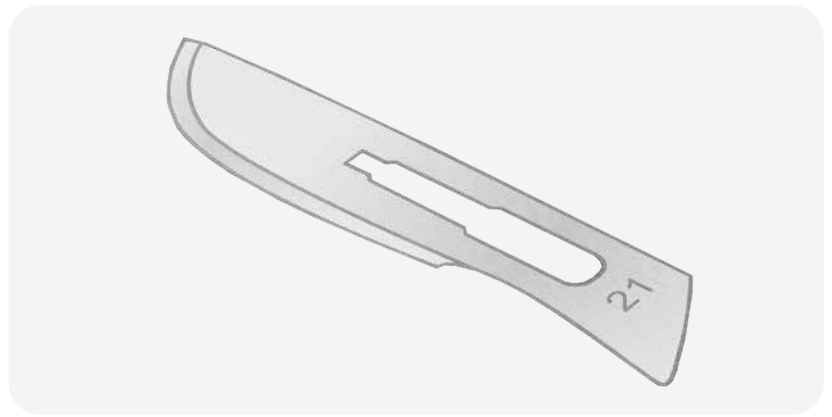

descrizione	codice	mis.	pz.	prezzo
FIRST BLADES bisturi	3884232	21	100	€ 17,90

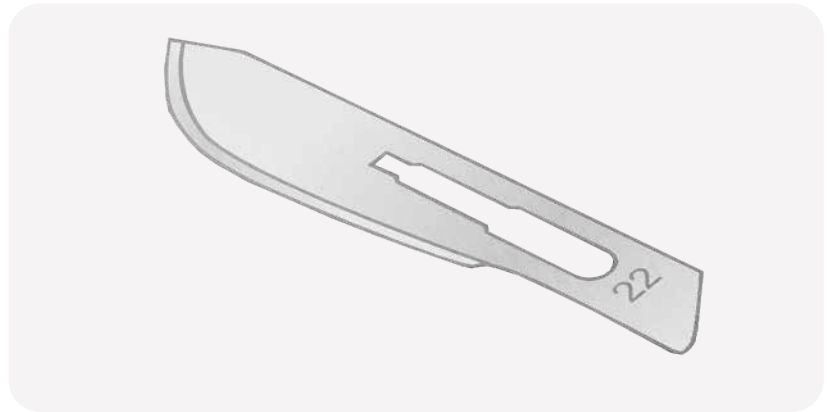

descrizione	codice	mis.	pz.	prezzo
FIRST BLADES bisturi	3884249	22	100	€ 17,90

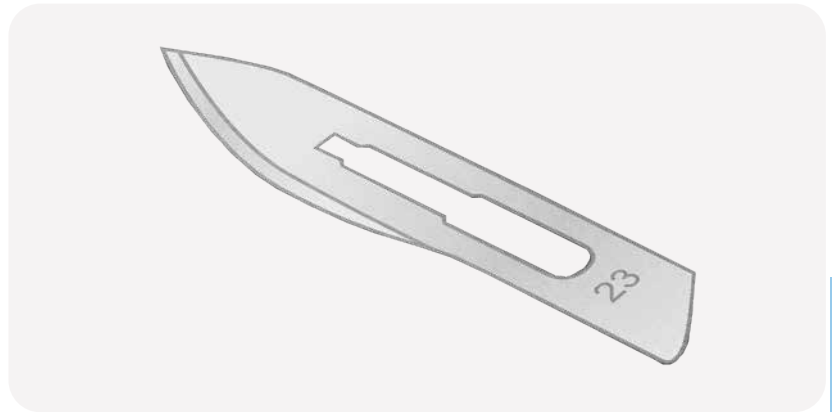

descrizione	codice	mis.	pz.	prezzo
FIRST BLADES bisturi	3884256	23	100	€ 17,90

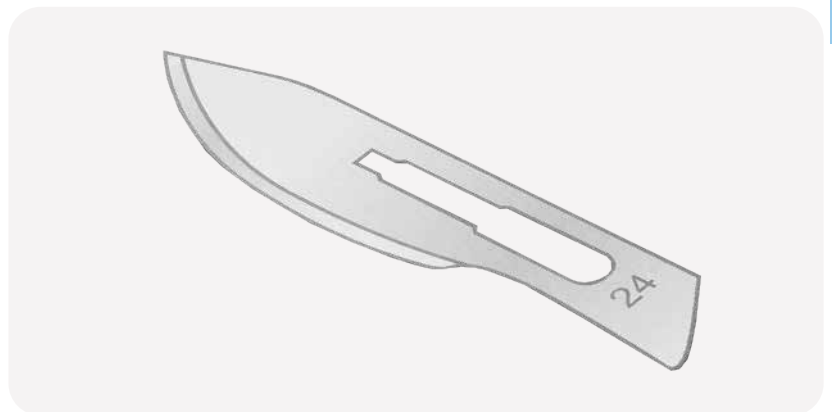

descrizione	codice	mis.	pz.	prezzo
FIRST BLADES bisturi	3884263	24	100	€ 17,90

Linea Bisturi

- Lame chirurgiche sterili monouso.



Lame bisturi Swann- Morton in acciaio al carbonio.

Confezioni da 100 pezzi.

codice	mis.	prezzo
3822110	10	€ 20,00
3822111	11	€ 20,00
3822115	15	€ 20,00
3822120	20	€ 20,00
3822121	21	€ 20,00
3822122	22	€ 20,00
3822123	23	€ 20,00
3822124	24	€ 20,00



Lame bisturi Inox.

Confezioni da 100 pezzi.

codice	mis.	prezzo
3498010	10	€ 14,00
3498020	11	€ 14,00
3498030	15	€ 14,00
3498040	18	€ 14,00
3498050	20	€ 14,00
3498060	21	€ 14,00
3498070	22	€ 14,00
3498080	23	€ 14,00
3498090	24	€ 14,00
3498100	36	€ 14,00



Manico bisturi n. 3.
Adatto per lame n. 10,11, 15.

codice	prezzo
3838SRP161	€ 3,90

Manico bisturi B Braun n. 3.
Adatto per lame n. 10,11, 15.

codice	prezzo
3488223	€ 7,20



Manico bisturi n. 4.
Adatto per lame n. 20, 21, 22, 23, 24.

codice	prezzo
3838SRP162	€ 3,90

Manico bisturi B Braun n. 4.
Adatto per lame n. 20, 21, 22, 23, 24.

codice	prezzo
3488224	€ 7,20



Raccoglitore lame.
0,7 litri.

codice	prezzo
3590141	€ 2,90



Raccoglitore lame.
5 litri.

codice	prezzo
3590142	€ 5,90



TRONCHESI

Linea **PODO.ONE** X-Series

Linea di tronchesi realizzata in acciaio temprato Giapponese di altissima qualità. La durezza del taglio è di 48-52 HRC scala di Rockwell. Strumenti professionali, autoclavabili, sterilizzabili e disinfettabili. Strumenti fabbricati secondo gli standards ISO13485:2005 e ISO9001:2000.



Lubrificante per tronchesi Sterilit

Ha un effetto lubrificante, anticorrosivo e non interferisce con l'efficacia della sterilizzazione. Non contiene siliconi, senza formazione di macchie o croste sulle superfici degli strumenti. 300 ml.

codice	prezzo
3488JG600	€ 12,00



Tronchese Podo.One Concava 13 cm

- doppia molla
- acciaio Inox temprato
- rifinitura satinata
- autoclavabile, sterilizzabile e disinfettabile

codice	taglio	prezzo
3499X101	17 mm	€ 47,00



Tronchese Podo.One Concava 13 cm a punta

- doppia molla
- acciaio Inox temprato
- rifinitura satinata
- autoclavabile, sterilizzabile e disinfettabile

codice	taglio	prezzo
3499X102	17 mm	€ 47,00





Tronchese Podo.One Quarto di luna 13,5 cm

- doppia molla
- acciaio Inox temprato
- rifinitura satinata
- autoclavabile, sterilizzabile e disinfettabile

codice	taglio	prezzo
3499X103	17 mm	€ 55,00



Tronchese Podo.One Obliqua 13,5 cm

- doppia molla
- acciaio Inox temprato
- rifinitura satinata
- autoclavabile, sterilizzabile e disinfettabile

codice	taglio	prezzo
3499X104	14 mm	€ 55,00



Tronchese Podo.One Retta Punta a foglia 13 cm

- doppia molla
- acciaio Inox temprato
- rifinitura satinata
- autoclavabile, sterilizzabile e disinfettabile

codice	taglio	prezzo
3499X204	15 mm	€ 47,00



Tronchese Podo.One Retta punta fine 11,5 cm

- doppia molla
- acciaio Inox temprato
- rifinitura satinata
- autoclavabile, sterilizzabile e disinfettabile

codice	taglio	prezzo
3499X206	10 mm	€ 45,00



LAME E STRUMENTI



Tronchese Podo.One Retta Punta a foglia 10,5 cm

- doppia molla
- acciaio Inox temprato
- rifinitura satinata
- autoclavabile, sterilizzabile e disinfettabile

codice	taglio	prezzo
3499X204S	10 mm	€ 43,00



Tronchese Podo.One Retta Punta a foglia 11,5 cm

- doppia molla
- acciaio Inox temprato
- rifinitura satinata
- autoclavabile, sterilizzabile e disinfettabile

codice	taglio	prezzo
3499X207	10 mm	€ 45,00



Tronchese Podo.One Retta punta fine 10,5 cm

- doppia molla
- acciaio Inox temprato
- rifinitura satinata
- autoclavabile, sterilizzabile e disinfettabile

codice	taglio	prezzo
3499X208	10 mm	€ 43,00



Tronchese Podo.One Retta punta dritta 13 cm

- doppia molla
- acciaio Inox temprato
- rifinitura satinata
- autoclavabile, sterilizzabile e disinfettabile

codice	taglio	prezzo
3499X205	15 mm	€ 47,00





Tronchese Podo.One Retta punta fine 13 cm

- doppia molla
- acciaio Inox temprato
- rifinitura satinata
- autoclavabile, sterilizzabile e disinfettabile

codice	taglio	prezzo
3499X305	15 mm	€ 47,00



Tronchese Podo.One Retta punta fine 11,5 cm

- doppia molla
- acciaio Inox temprato
- rifinitura satinata
- autoclavabile, sterilizzabile e disinfettabile

codice	taglio	prezzo
3499X307	12 mm	€ 45,00



Tronchese Podo.One Pelli 11,5 cm

- doppia molla
- acciaio Inox temprato
- rifinitura satinata
- autoclavabile, sterilizzabile e disinfettabile

codice	taglio	prezzo
3499X411.3	3 mm	€ 26,00



Tronchese Podo.One Pelli 11,5 cm

- doppia molla
- acciaio Inox temprato
- rifinitura satinata
- autoclavabile, sterilizzabile e disinfettabile

codice	taglio	prezzo
3499X411.5	5 mm	€ 26,00



LAME E STRUMENTI



Tronchese Podo.One Pelli 11,5 cm

- doppia molla
- acciaio Inox temprato
- rifinitura satinata
- autoclavabile, sterilizzabile e disinfettabile

codice	taglio	prezzo
3499X411.8	8 mm	€ 26,00



Tronchese Podo.One Pelli 10,5 cm

- doppia molla
- acciaio Inox temprato
- rifinitura satinata
- autoclavabile, sterilizzabile e disinfettabile

codice	taglio	prezzo
3499X413.3	3 mm	€ 26,00



Tronchese Podo.One Pelli 10,5 cm

- doppia molla
- acciaio Inox temprato
- rifinitura satinata
- autoclavabile, sterilizzabile e disinfettabile

codice	taglio	prezzo
3499X413.5	5 mm	€ 26,00



Tronchese Podo.One Pelli 10,5 cm

- doppia molla
- acciaio Inox temprato
- rifinitura satinata
- autoclavabile, sterilizzabile e disinfettabile

codice	taglio	prezzo
3499X413.7	7 mm	€ 26,00



Linea BTC

- Tronchesi realizzate con acciaio inox chirurgico di altissima qualità con finitura satinata.
- Linea selezionata da *BTC Professione Podologia* per il trattamento professionale in Podologia, ideale anche per la cura del piede diabetico grazie alle punte arrotondate.



Lubrificante per tronchesi Sterilit

Ha un effetto lubrificante, anticorrosivo e non interferisce con l'efficacia della sterilizzazione. Non contiene siliconi, senza formazione di macchie o croste sulle superfici degli strumenti. 300 ml.

codice	prezzo
3488JG600	€ 12,00



Tronchese BTC Obliqua 14 cm

- acciaio Inox chirurgico
- finitura satinata

codice	taglio	prezzo
3850130	11 mm	€ 49,00

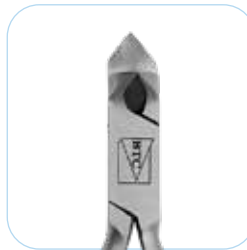

Tronchese BTC Obliqua 14 cm

- acciaio Inox chirurgico
- finitura satinata
- doppia molla

codice	taglio	prezzo
3850418	mm 14	€ 43,00



Tronchese BTC Obliqua 14 cm

- acciaio Inox chirurgico
- finitura satinata

codice	taglio	prezzo
3850104	17 mm	€ 47,00





**Tronchese BTC Quarto di Luna
11,5 cm per piede diabetico**

- acciaio Inox chirurgico
- finitura satinata
- punte arrotondate

codice	taglio	prezzo
3850138	11 mm	€ 35,00



**Tronchese BTC Quarto di Luna
11,5 cm**

- acciaio Inox chirurgico
- finitura satinata

codice	taglio	prezzo
3850114	17 mm	€ 39,00



**Tronchese BTC Quarto di Luna
14 cm**

- acciaio Inox chirurgico
- finitura satinata

codice	taglio	prezzo
3850458	mm 17	€ 47,00

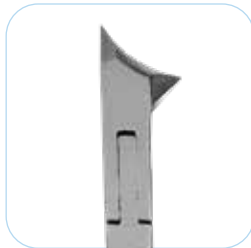

**Tronchese BTC Concava 11,5 cm
per piede diabetico**

- acciaio Inox chirurgico
- finitura satinata
- punte arrotondate

codice	taglio	prezzo
3850139	14 mm	€ 39,00





Tronchese BTC Concava 11,5 cm

- acciaio Inox chirurgico
- finitura satinata

codice	taglio	prezzo
3850115	14 mm	€ 36,00



Tronchese BTC Concava 14 cm

- acciaio Inox chirurgico
- finitura satinata

codice	taglio	prezzo
3850105	17 mm	€ 44,00



Tronchese BTC Retta Smussa 11,5 cm

- acciaio Inox chirurgico
- finitura satinata

codice	taglio	prezzo
3850301	14 mm	€ 39,00



Tronchese BTC Retta smussa 13,5 cm

- acciaio Inox chirurgico
- finitura satinata

codice	taglio	prezzo
3850103	19 mm	€ 42,00





Tronchese BTC Retta Punta Fine 11,5 cm

- acciaio Inox chirurgico
- finitura satinata

codice	taglio	prezzo
3850415	mm 10	€ 34,00



Tronchese BTC Retta Punta Fine 11,5 cm

- acciaio Inox chirurgico
- finitura satinata
- doppia molla

codice	taglio	prezzo
3850409	mm 12	€ 34,00



Tronchese BTC Retta Punta Fine 13,5 cm

- acciaio Inox chirurgico
- finitura satinata
- doppia molla

codice	taglio	prezzo
3850416	mm 15	€ 39,00



Tronchese BTC Retta punta fine 13,5 cm

- acciaio Inox chirurgico
- finitura satinata

codice	taglio	prezzo
3850131	20 mm	€ 49,00





Tronchese BTC Retta Punta Dritta 13,5 cm

- acciaio Inox chirurgico
- finitura satinata

codice	taglio	prezzo
3850443	mm	€



Tronchese BTC Retta Punta a Foglia 10 cm

- acciaio Inox chirurgico
- finitura satinata

codice	taglio	prezzo
3850412	mm 10	€ 33,00



Tronchese BTC Retta Punta a Foglia 13,5 cm

- acciaio Inox chirurgico
- finitura satinata
- doppia molla

codice	taglio	prezzo
3850413	mm 15	€ 42,00



Tronchese BTC Retta 10 cm

- acciaio Inox chirurgico
- finitura satinata

codice	taglio	prezzo
3850110	13 mm	€ 35,00





Tronchese BTC Retta 11,5 cm

- acciaio Inox chirurgico
- finitura satinata

codice	taglio	prezzo
3850101	14 mm	€ 35,00



Tronchese BTC Retta 13 cm

- Inox chirurgico
- finitura satinata

codice	taglio	prezzo
3850102	19 mm	€ 39,00



Tronchese BTC Pelli 10,5 cm

- acciaio Inox chirurgico
- finitura satinata

codice	taglio	prezzo
3850133	3 mm	€ 32,00



Tronchese BTC Pelli 10,5 cm

- acciaio Inox chirurgico
- finitura satinata

codice	taglio	prezzo
3850135	5 mm	€ 32,00





Tronchese BTC Pelli 10,5 cm

- acciaio Inox chirurgico
- finitura satinata

codice	taglio	prezzo
3850137	7 mm	€ 32,00



Tronchese BTC Pelli 12,5 cm

- acciaio Inox chirurgico
- finitura satinata

codice	taglio	prezzo
3850117	3 mm	€ 32,00



Tronchese BTC Pelli 12,5 cm

- acciaio Inox chirurgico
- finitura satinata

codice	taglio	prezzo
3850118	5 mm	€ 29,00



Tronchese BTC Pelli 12,5 cm

- acciaio Inox chirurgico
- finitura satinata

codice	taglio	prezzo
3850119	7 mm	€ 29,00



Linea Aesculap

Tutta la qualità comprovata nel tempo e riconosciuta dai professionisti più esigenti.



Lubrificante per tronchesi Sterilit

Ha un effetto lubrificante, anticorrosivo e non interferisce con l'efficacia della sterilizzazione. Non contiene siliconi, senza formazione di macchie o croste sulle superfici degli strumenti. 300 ml.

codice	prezzo
3488JG600	€ 12,00



Tronchese Aesculap Obliqua 14 cm (HF211R)

codice	taglio	prezzo
3488213	15 mm	€ 140,70



Tronchese Aesculap Obliqua 13,5 cm (HF210R)

codice	taglio	prezzo
3488205	18 mm	€ 109,00



Tronchese Aesculap convessa 13 cm (HF223R)

codice	taglio	prezzo
3488201	19 mm	€ 79,00



Tronchese Aesculap Pelli 13 cm (HF447R)

codice	taglio	prezzo
3488203	15 mm	€ 69,00



Tronchese Aesculap Retta 11,5 cm (HF481R)

codice	taglio	prezzo
3488208	15 mm	€ 78,10

LAME E STRUMENTI



**Tronchese Aesculap Retta
12 cm (HF482R)**

codice	taglio	prezzo
3488218	15 mm	€ 84,30



**Tronchese Aesculap Retta
13 cm (HF483R)**

codice	taglio	prezzo
3488212	15 mm	€ 86,20



**Tronchese Aesculap Retta
13 cm (HF478R)**

codice	taglio	prezzo
3488215	15 mm	€ 78,10



**Tronchese Aesculap Retta
13 cm (HF479R)**

codice	taglio	prezzo
3488216	15 mm	€ 78,10



**Tronchese Aesculap Retta
15 cm (HF480R)**

codice	taglio	prezzo
3488217	18 mm	€ 81,20



**Tronchese Aesculap Retta
10 cm (HF470R)**

codice	taglio	prezzo
3488214	9 mm	€ 65,40



Tronchese Aesculap Retta Punta a foglia 12 cm (HF475R)

codice	taglio	prezzo
3488204	12 mm	€ 65,40



Tronchese Aesculap Retta 11,5 cm (HF476R)

codice	taglio	prezzo
3488291	13 mm	€ 65,40



Tronchese Aesculap Unghie incarnite 13,5 cm (HF266R)

codice	taglio	prezzo
3488202	15 mm	€ 70,30



Tronchese Aesculap Pelli 10 cm (HF460R)

codice	taglio	prezzo
3488206	8 mm	€ 60,40



Tronchese Aesculap Pelli 11,5 cm (HF465R)

codice	taglio	prezzo
3488220	10 mm	€ 78,50



Tronchese Aesculap Pelli 11,5 cm (HF461R)

codice	taglio	prezzo
3488219	8 mm	€ 65,40



MICROLIME E SPECILLI

Microlima doppia

codice	prezzo
3499X635	€ 12,00



Spingipelle doppio escavatore

codice	prezzo
3499X633	€ 13,50



Scalzino doppio a gomito

codice	prezzo
3499X634	€ 14,00



Spingipelle doppio 17 cm

codice	prezzo
3499X631	€ 12,00



Spingipelle doppio curvo 15 cm

codice	prezzo
3499X632	€ 14,50



Spatolina per resine

codice	prezzo
3499X636	€ 14,50



**Lime di cartone**

Confezione da 12 pezzi

codice	misura	prezzo
3850733	16,5 cm	€ 3,20

**Lime resistenti**

Confezione da 10 pezzi

codice	misura	prezzo
3850724	18 cm	€ 5,90

**Lima d'acciaio**

codice	misura	prezzo
3870L1036	19,5 cm	€ 8,00

**Lima d'acciaio**

codice	misura	prezzo
3870L1037	20,5 cm	€ 9,50

**Manico per raspa inox**

Manico in Acciaio Inox, sterilizzabile in autoclave.

La base del manico permette di far aderire con molta facilità i Ricambi Abrasivi, disponibili in due diverse tipologie di grana 100-180.

codice	prezzo
3828103	€ 9,90

**Ricambi per raspa inox**

Ricambi Abrasivi, autoadesivi.

Confezione da 10 pezzi.

Disponibile in grana 180 con minore abrasione e in grana 100 con maggiore abrasione.

codice	grana	prezzo
3828104	180	€ 4,20
3828105	100	€ 4,20



PINZE E FORBICI



Pinzetta a punta 9,5 cm

codice	prezzo
3850201	€ 9,50



Pinzetta obliqua 9 cm

codice	prezzo
3850202	€ 9,50



Pinzetta College con stop 15 cm

codice	prezzo
3824201	€ 11,90



Pinza anatomica Adson 12 cm

codice	prezzo
3838SRS315	€ 9,00



Pinza anatomica standard 14 cm

codice	prezzo
3838SRS301	€ 5,00

**Forbici Klemer**

codice	misura	prezzo
3838399	12 cm Retta	€ 14,90
3838SRP363	16 cm Retta	€ 14,90
3838SRP373	16 cm Curva	€ 14,90

**Forbice smussa retta**

codice	misura	prezzo
3823202	13 cm	€ 8,50
3823204	16 cm	€ 10,90

**Forbice acuta retta**

codice	misura	prezzo
3832221	11,5 cm	€ 8,50

**Forbice acuta curva**

codice	misura	prezzo
3832251	11,5 cm	€ 8,50



Forbice Lister

codice	misura	prezzo
3832294	14 cm	€ 9,50
3832295	16 cm	€ 10,90



Forbice alterna curva

codice	misura	prezzo
3832243	14,5 cm	€ 9,50



**Tronchese Podo.One per cuticole
10,5 cm punta retta**

codice	taglio	prezzo
3499X514	10 mm	€ 44,00



**Tronchese Podo.One per cuticole
10,5 cm punta curva**

codice	taglio	prezzo
3499X518	6 mm	€ 44,00



LAME E STRUMENTI



BACINELLE E VASSOI



Vaschetta in alluminio anodizzato 180x100x11 mm

codice	colore	prezzo
39303040	rosso	€ 5,80
39303041	blu	€ 5,80
39303042	verde	€ 5,80
39303043	oro	€ 5,80
39303044	argento	€ 5,80



Vassoio maxi in alluminio non forato 284x183x17 mm

codice	colore	prezzo
39303000	rosso	€ 9,90
39303001	blu	€ 9,90
39303002	verde	€ 9,90
39303003	oro	€ 9,90



Vassoio maxi in alluminio forato 284x183x17 mm

codice	colore	prezzo
39303005	rosso	€ 10,50
39303006	blu	€ 10,50
39303007	verde	€ 10,50
39303008	oro	€ 10,50



Vassoio e coperchio maxi non forato

codice	colore	prezzo
39303070	Vassoio Inox 284x183x17 mm	€ 15,90
39303080	Coperchio Inox 288x187x29 mm	€ 15,90
39303004	Vassoio Alluminio 284x183x17 mm	€ 9,90
39303010	Coperchio Alluminio 288x187x29 mm	€ 9,90



Vassoi monouso fondo liscio in plastica (confezioni da 400 pezzi)

codice	misura	prezzo
39303060	Maxi 280x183x17 mm	€ 62,00
39303061	Mini 183x140x17 mm	€ 45,00



Vassoio e coperchio maxi forato

codice	colore	prezzo
39303070F	Vassoio Inox 284x183x17 mm	€ 14,90
39303080F	Coperchio Inox 288x187x29 mm	€ 17,50
39303009	Vassoio Alluminio 284x183x17 mm	€ 9,90
39303011	Coperchio Alluminio 288x187x29 mm	€ 9,90



Rastrelliera porta strumenti in inox

codice	sedi	prezzo
39303081	11	€ 12,90
3610T350	16	€ 12,50

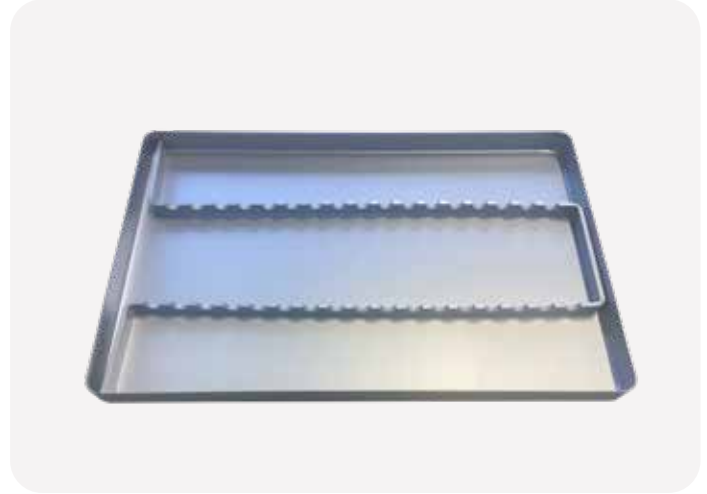

Rastrelliera porta strumenti in alluminio

codice	sedi	prezzo
3610T053	8	€ 5,60
39303017	11	€ 5,50
39303015	16	€ 5,90



Bacinella reniforme

codice	misura	prezzo
39303085	18 cm	€ 25,90
39303086	20,5 cm	€ 25,90
39303087	25,5 cm	€ 26,20



Bacinella reniforme monouso
50 pezzi

codice	prezzo
3930C50	€ 22,00



Porta cotone
Ø100x120 mm

codice	prezzo
373002	€ 14,90

07 PROTEZIONE E CURA



SILICONI

Siliconi Bi-componenti

Silicone specifico per la realizzazione di dispositivi medici su misura disponibile con durezza di 8, 20 e 40 Shore A per adattarsi perfettamente a tutte le condizioni di utilizzo.

PodiPlast permette al podologo di scegliere il silicone più indicato a seconda della deformità e gravità della zona interessata al trattamento, dandogli anche la possibilità di ottenere durezza intermedie miscelando tra loro le basi disponibili.

PodiPlast è caratterizzato da un'alta biocompatibilità con i tessuti (pelle) ed un'elevata stabilità dimensionale nel tempo, si rifinisce facilmente anche nella durezza di 8 Shore A con strumenti da taglio (lame per bisturi) e strumenti rotanti (frese). Grazie all'elevato raso di elasticità del silicone in breve tempo otterremo la riduzione del paramorfismo digitale con perfetto riequilibrio delle forze e pressioni, remissione del dolore e riduzione della manifestazione infiammatoria con conseguente rapido miglioramento della funzionalità podalica.

L'utilizzo di PodiPlast Tester permette, mediante prova preliminare, di determinare la corretta quantità in peso di materiale miscelato necessaria per la realizzazione dell'ortesi riducendo al minimo lo spreco di materiale.

Silicone per Polyvinylsiloxane
ortesi digitale in podologia. silicone for digital
Polivinilsiloxano. orthosis in podology.

PodiPlast



Silicone bicomponente PodiPlast

Silicone bicomponente in 3 differenti shore: 8, 20 e 40 con attivatore.
Confezione da 250 ml di silicone e 250 ml di attivatore.

codice	shore	prezzo
3730208	8 A/Sh	€ 36,90
3730220	20 A/sh	€ 36,90
3730240	40 A/Sh	€ 36,90

- Colorazione: rosso
- Rapporto di miscelazione: 1:1
- Durezza Shore A: 8- 20- 40
- Tempo di miscelazione: 30 sec.
- Tempo di lavorazione: 2 min. 45 sec.
- Tempo di presa (durezza massima): 8 min

Tempo di lavorazione



Tempo di presa



Utilizzo:

- Dosare le due paste per un rapporto di 1:1 servendosi del cucchiaino colorato per la pasta base e di quello bianco per l'attivatore.
- Non invertire i cucchiaini.
- Chiudere bene le confezioni dopo l'uso.
- Non invertire i coperchi delle confezioni.
- Prima di avviare la miscelazione si consiglia di impastare ognuno dei due componenti per almeno 15 sec.
- Impastare i due componenti energicamente per il tempo di miscelazione dichiarato fino ad ottenere una massa uniformemente colorata.
- Procedere alla realizzazione dell'ortesi entro il tempo di lavoro dichiarato.



Siliconi Mono-componenti

Siliconi monocomponenti disponibili in 3 shore: 4, 16 e 30. È possibile effettuare miscele con gli altri tipi di siliconi per policondensazione, per ottenere durezze diverse. Induriscono con l'uso di un catalizzatore.

Le ortesi realizzate sono lavabili e riutilizzabili.

Il silicone da 4 shore, in pasta extra-soffice, è idoneo per la realizzazione di ortesi palliative per piede diabetico e per l'uso in geriatria. Con proprietà idratanti ed emollienti per le parti più dure.

Il silicone in pasta da 16 shore è intermedio, mentre quello da 30 shore è duro. Sono indicati per la realizzazione di ortesi correttive o sostitutive.

Silicone monocomponente Podiplast

Silicone monocomponente in 3 differenti shore: 4, 16 e 30.
Confezione da 500 g di silicone.

codice	prezzo
3730147 (4 shore)	€ 53,00
3730141 (16 shore)	€ 53,00
3730148 (30 shore)	€ 68,00



- Semplice da utilizzare
- Confortevole per il paziente
- Utilizzabile con catalizzatore liquido e in pasta
- Alta elasticità
- Lavabile e riutilizzabile



Catalizzatore liquido
Confezione da 30 ml

codice	prezzo
3470109	€ 8,00



Catalizzatore in pasta
Confezione da 40 g

codice	prezzo
34700225	€ 9,30



Porta ortesi
Confezione da 10 pezzi

codice	prezzo
3830G034	€ 4,80



Spatola
Dimensioni: 17 cm

codice	prezzo
3835538	€ 8,90



MEDICAZIONI TRADIZIONALI

Feltri



Fleecy web

Cerotti felpati per la protezione di aree soggette a sfregamento.
100% cotone.
Dimensioni: 22,5x40 cm.
Confezione da 4 fogli.

codice	descrizione	prezzo
38302000	Fleecy Web	€ 21,00
38302000Extra	Fleecy Web Extra	€ 23,90
38302001	Fleecy Web Rotolo	€ 21,00

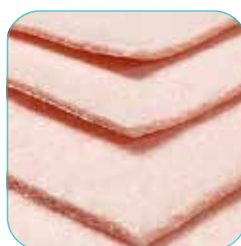

Feltro Swanfoam

Cerotto adesivo in schiuma di lattice.
Dimensioni: 22,5x45x0,5 cm.
Confezione da 4 fogli.

codice	prezzo
38302014	€ 26,50



Feltro semicompresso

Cerotti per lo scarico di aree soggette a microtraumatismi ripetuti.
100% lana.
Dimensioni: 45x22,50 cm

codice	spessore	prezzo
38302010	2 mm	€ 26,00
38302011	5 mm	€ 38,50
38302012	7 mm	€ 47,00
38302013	10 mm	€ 54,00

Moleskin Rosa

Rotolo di feltro in tessuto di puro cotone con adesivo anallergico molto sottile. Può essere sagomato per diversi usi.
Dimensioni: 29x250 cm.
Confezione da 1 rotolo.

codice		prezzo
3870413	Moleskin colore Rosa	€ 14,90
3870414	Moleskin colore Carne	€ 14,90

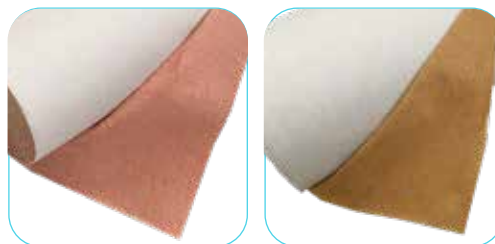

Cerotti e bendaggi

Mefix

Cerotto monoelastico in t.n.t. ipoallergenico, efficace nel fissaggio di qualunque tipo di medicazione o feltro.
Lunghezza rotolo: 10 m.

codice	larghezza rotolo	prezzo
3825101	5 cm	€ 5,20
3825102	10 cm	€ 9,30
3825103	15 cm	€ 12,70





Mepore

Cerotto autoadesivo che assicura una perfetta assorbenza, grazie al tampone centrale, di cui è dotato, che assicura una perfetta traspirabilità. Dimensioni: 7x500 cm.

codice	prezzo
3825104	€ 11,70



Hypafix

Medicazione autoadesiva a rotolo realizzata in poliestere non tessuto di colore bianco estensibile trasversalmente, il cui adesivo in poliacrilato ipoallergenico non contiene resine o gomme naturali. Permette un fissaggio sicuro di medicazioni estese, di tubi e di cateteri.

codice	prezzo
3825106	€ 21,90



Mesoft

Elevata capacità di assorbenza. Morbidezza. Bassa dispersione di fibre. Dimensioni: 10x10 cm. 4 strati. Confezione da 200 pezzi.

codice	prezzo
3825105	€ 22,50



Ghiaccio spray

Flacone con cannula da 200 ml.

codice	descrizione	prezzo
3870122		€ 11,00



Tensospray

Additivo spray per cerotti e feltri. Crea sulla cute un film adesivo protettivo favorendo l'applicazione delle bende elastiche adesive e dei cerotti anelastici; consente anche di fissare stabilmente il salvapelle sulla cute. Confezione da 300 ml.

codice	prezzo
3071602	€ 13,50

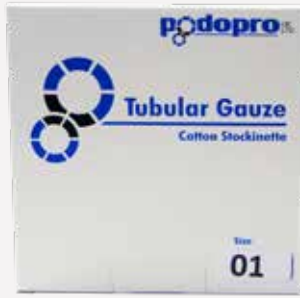

Garza tubolare

Garza non aderente, specificamente ideata per la medicazione delle dita.
Conformabile e non costrittiva.
Cotone 100 %. Applicatore incluso
Confezione da 20 m.

codice	misura	prezzo
38302090	Ø 0,9 cm	€ 6,30
38302091	Ø 1,5 cm	€ 6,60
38302092	Ø 2,3 cm	€ 7,80



Tubifoam

Tubolari in schiuma di poliuretano espanso con rivestimento interno in maglia di cotone. Il formato AX-BX-CX-DX è dotato di un doppio rivestimento sulla metà della circonferenza che garantisce una maggiore protezione.
Lunghezza: 25 cm.
Confezione da 12 pezzi.

codice	misura	prezzo	codice	misura	prezzo
38302050	Ø15 mm (A)	€ 16,20	38302054	Ø21 mm (C)	€ 18,90
38302051	Ø15 mm (AX)	€ 16,20	38302055	Ø21 mm (CX)	€ 18,90
38302052	Ø18 mm (B)	€ 16,90	38302056	Ø25 mm (D)	€ 21,00
38302053	Ø18 mm (BX)	€ 16,90	38302057	Ø25 mm (DX)	€ 21,00



Tubifoam
particolare doppio rivestimento



BENDAGGI FUNZIONALI



Tensoplast Sport

Benda elastica adesiva ipoallergenica con protettore adesivo. Indicato in traumatologia: prevenzione, riabilitazione e trattamento funzionale di traumi a carico di unità muscolo-tendinee ed articolari; realizzazione di ancoraggi, tiranti, bendaggi di supporto, scarico e stabilizzazione nel trattamento di patologie muscolari, tendinee ed articolari. Dimensioni: 6x2500 cm.

codice	prezzo
3825136	€ 11,25



Strappal

Benda anelastica adesiva. Indicato in traumatologia per limitare particolari movimenti delle articolazioni (bendaggi funzionali) e in caso di prevenzione (taping) nello sport.

codice	dimensioni	prezzo
3825132	2,5 cmx10 m	€ 6,20
3825133	4 cmx10 m	€ 9,70
3825134	5 cmx10 m	€ 11,90



Tensoban

Salva pelle conformabile per bendaggio adesivo. In associazione con il bendaggio elastico adesivo o con cerotti anelastici nel bendaggio funzionale. Leggero e molto conformabile: Tensoban è una sottile e leggera schiuma di poliuretano, elastico in entrambe le direzioni e pertanto conformabile perfettamente alle articolazioni più difficili.

codice	dimensioni	prezzo
3825135	7x20 cm	€ 6,60
3825139	10x20 cm	€ 7,91



Co-Plus LF

Benda coesiva flessibile, ideale per gli Operatori ed i Pazienti con sensibilità al lattice di gomma naturale. Indicata come supporto e compressione generica in caso di traumi ai tessuti molli. Prevenzione delle lesioni sportive. Dimensioni: 5 cmx6,3 m.

codice	prezzo
3825131	€ 9,90



LEUKOTAPE-K

Cerotto elastico per Taping neuromuscolare. Dimensioni: 5 cmx 5 m

codice	prezzo
3825137	€ 19,90



MEDICAZIONI AVANZATE



Bendaggio Auto- Adesivo color Pelle Latex Free

Non si attacca alle ferite. Si fissa a sé stesso senza necessità di adesivi. Morbido ed elastico. Facile da usare. Lascia respirare la pelle per una migliore guarigione delle ferite. Assorbente. Resistente all'acqua. Facile da strappare a misura. Privo di lattice.

codice		prezzo
3825111	3 cm x 450 cm	€ 8,10
3825112	6 cm x 450 cm	€ 11,20



Askina Heel

Medicazione idrocellulare conformata per il tallone, sterile, non adesiva, costituita da schiuma di poliuretano ad alta capacità di assorbimento. Dotata di mastro di fissaggio in morbida schiuma di poliuretano.

codice	prezzo
3488105	€ 8,20



Askina DresSil Heel

Medicazione tristratificata, con bordo adesivo, in schiuma di poliuretano e strato di silicone a contatto del letto della lesione. Conformata per il tallone.

codice	prezzo
3488DH05	€ 13,00



Askina DresSil Border

Medicazione tristratificata, con bordo adesivo, in schiuma di poliuretano e strato di silicone a contatto del letto della lesione.

codice	dimensioni	prezzo
3488DB75	7,5x7,5 cm	€ 2,90
3488DB10	10x10 cm	€ 3,40



Askina Calgitrol Ag

Medicazione all'argento ionico, in schiuma di poliuretano ed alginato di Calcio, sterile, per lesioni criticamente colonizzate e infette.
Dimensioni: 10x10 cm.

codice	prezzo
3488AR10	€ 14,80



Prontosan Wound Gel X

Gel per la detersione e l'idratazione di lesioni croniche a base di Poliesanide e Propil- Betaina. Concorre a ridurre la formazione del biofilm batterico disaggregando la matrice mucopolisaccaridica sintetizzata dalle colonie batteriche presenti sul letto delle lesioni. L'accentuata densità della formulazione in gel, consente un'elevata stabilità nel letto della lesione. Prontosan Gel X concorre inoltre all'idratazione del tessuto necrotico e della fibrina presente nel letto di lesione, agevolando i processi autolitici.

codice	prezzo
3488B90	€ 19,50

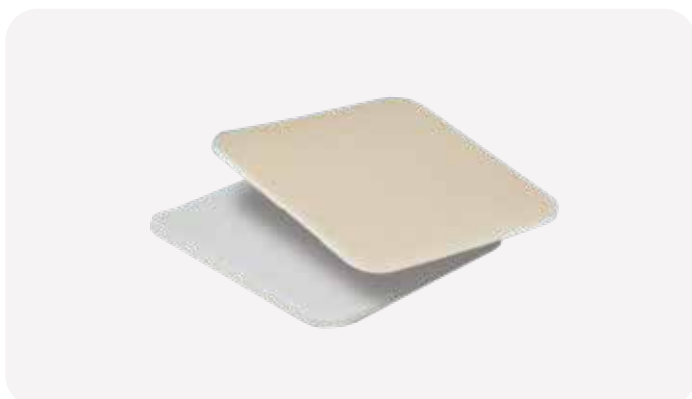

Askina Touch

Medicazione idrocellulare non adesiva tristratificata, costituita da schiuma di poliuretano. Sterile.
Dimensioni: 10x10 cm.

codice	prezzo
3488T10	€ 3,10



Linovera Scar Repair

Gel cosmetico riparatore di cicatrici a base di acido ialuronico, centella asiatica e una combinazione di estratti naturali.

codice	prezzo
3488450	€ 21,90



Prontosan

Soluzione per la detersione delle lesioni cutanee. Favorisce la creazione del giusto ambiente umido, deterge rapidamente ed efficacemente la lesione.

codice	prezzo
3488B10	€ 17,00



RIEDUCAZIONE UNGUEALE

Metodica B/S SPANGE

La metodica della B/S Bernd Stolz Spange permette di correggere la lamina in modo facile, sicuro e in maniera poco invasiva. Tale metodica si avvale dell'utilizzo di barrette in vetroresina di lunghezza variabile tra i 14 e i 22 mm.

Queste piccole barrette hanno due caratteristiche importanti che sono l'elasticità e la flessibilità, ma quel che più conta al fine di una buona ricostruzione è il fatto che esse abbiano un'ottima memoria di ritorno, la quale consente di sviluppare delle forze di trazione una volta ancorate all'unghia. Si comportano, cioè, come una molla attiva, tendendo a ritornare nella loro posizione normale, riducendo così la curvatura dell'unghia. Un diverso spessore, invece, permette di dosare la forza della correzione.



Kit B/S Spange Classic

Kit composto da:

- 60 barrette (10 pezzi per misura)
- Applicatore
- Colla
- Attivatore
- Liquido pulente

codice	prezzo
3510202	€ 230,00

Gli articoli del kit sono disponibili anche singolarmente.

descrizione	codice	mis.	prezzo
Barrette B/S Spange Classic (conf. da 10 pezzi)	3510214	14 mm	€ 35,00
Barrette B/S Spange Classic (conf. da 10 pezzi)	3510216	16 mm	€ 35,00
Barrette B/S Spange Classic (conf. da 10 pezzi)	3510218	18 mm	€ 35,00
Barrette B/S Spange Classic (conf. da 10 pezzi)	3510220	20 mm	€ 35,00
Barrette B/S Spange Classic (conf. da 10 pezzi)	3510222	22 mm	€ 35,00
Barrette B/S Spange Classic (conf. da 10 pezzi)	3510224	24 mm	€ 35,00
Colla speciale 5 g	3510403		€ 14,00
Liquido pulente 25 ml	3510402		€ 12,50
Attivatore 8 ml	3510401		€ 16,90





Kit B/S Spange Quick

Kit composto da:

- 30 barrette (5 pezzi per misura)
- Colla
- Liquido pulente
- Essiccatore rapido

codice	prezzo
3510203	€ 185,00

Gli articoli del kit sono disponibili anche singolarmente.

descrizione	codice	mis.	prezzo
Barrette B/S Spange Classic (conf. da 5 pezzi)	3510314	14 mm	€ 25,50
Barrette B/S Spange Classic (conf. da 5 pezzi)	3510316	16 mm	€ 25,50
Barrette B/S Spange Classic (conf. da 5 pezzi)	3510318	18 mm	€ 25,50
Barrette B/S Spange Classic (conf. da 5 pezzi)	3510320	20 mm	€ 25,50
Barrette B/S Spange Classic (conf. da 5 pezzi)	3510322	22 mm	€ 25,50
Barrette B/S Spange Classic (conf. da 5 pezzi)	3510324	24 mm	€ 25,50
Colla speciale 5 g	3510403		€ 14,00
Liquido pulente 25 ml	3510402		€ 12,50
Attivatore 8 ml	3510401		€ 16,90



Kit B/S Spange Classic con applicatore magnetico

Kit composto da:

- 60 barrette (10 pezzi per misura)
- 3 applicatori magnetici
- Colla
- Attivatore
- Liquido pulente

codice	prezzo
3510201	€ 250,00

Gli articoli del kit sono disponibili anche singolarmente.

descrizione	codice	mis.	prezzo
Barrette B/S Spange Magnetic (conf. da 10 pezzi)	3510714	14 mm	€ 36,00
Barrette B/S Spange Magnetic (conf. da 10 pezzi)	3510716	16 mm	€ 36,00
Barrette B/S Spange Magnetic (conf. da 10 pezzi)	3510718	18 mm	€ 36,00
Barrette B/S Spange Magnetic (conf. da 10 pezzi)	3510720	20 mm	€ 36,00
Barrette B/S Spange Magnetic (conf. da 10 pezzi)	3510722	22 mm	€ 36,00
Barrette B/S Spange Magnetic (conf. da 10 pezzi)	3510724	24 mm	€ 36,00
Applicatore magnetico per barrette 14/16 mm	3510730		€ 7,50
Applicatore magnetico per barrette 18/20 mm	3510731		€ 7,50
Applicatore magnetico per barrette 22/24 mm	3510732		€ 7,50
Colla speciale 5 g	3510403		€ 14,00
Liquido pulente 25 ml	3510402		€ 12,50
Attivatore 8 ml	3510401		€ 16,90

Metodica Fili al Titanio

La tecnica dei fili al titanio per l'ortonixia è ormai una consuetudine consolidata. Essa consente di migliorare e semplificare le tecniche più comuni finora adoperate. Grazie alle particolari caratteristiche dei materiali utilizzati, il Podologo sarà in grado di realizzare dispositivi poco invasivi, atossici e ipoallergenici.

I vantaggi della tecnica con filo al titanio scaturiscono dall'estrema rapidità nell'applicazione, dalle eccellenti proprietà meccaniche del dispositivo ottenuto e dalla sua estrema memoria elastica.



Lampada fotopolimerizzante Led B

Dati tecnici

Fonte luminosa	LED 5 W
Tempo di polimerizzazione selezionabile	5-10-15-20 sec.
Autonomia	160 esposizioni da 20" cad.
Batteria	Litio-ioni
Fibra ottica autoclavabile	135°C
Ventilazione	NO
Diametro fibra ottica	12 mm
Dimensione manipolo	195 mm (lunghezza), 34 mm (diametro)
Lunghezza d'onda	420-480 nm
Potenza luminosa	1400 mW/cm ²
Peso	110 g

codice prezzo

3170151 € 290,00



Lampada fotopolimerizzante Led D

Dati tecnici

Fonte luminosa	LED 3 W
Tempo di polimerizzazione selezionabile	5-10-15-20-25-30-35-40 sec.
Autonomia	200 esposizioni da 10" cad.
Batteria	Litio-ioni
Fibra ottica autoclavabile	135°C
Ventilazione	NO
Diametro fibra ottica	8 mm
Dimensione manipolo	195 mm (lunghezza), 34 mm (diametro)
Lunghezza d'onda	420-480 nm
Potenza luminosa	800 mW/cm ²
Peso	110 g

codice prezzo

3170251 € 250,00



Filo al titanio pretagliato

Confezione da 10 pezzi.
Lunghezza 18 cm.

codice	sezione	prezzo
3510412	0,12 mm	€ 37,00
3510414	0,14 mm	€ 37,00
3510416	0,16 mm	€ 37,00
3510419	0,18 mm	€ 37,00



Filo al titanio in matasse

Lunghezza matassa 4,50 m.

codice	sezione	prezzo
3740100	0,12 mm	€ 59,00
3740101	0,14 mm	€ 59,00
3740102	0,16 mm	€ 59,00
3740103	0,18 mm	€ 59,00



Resina monocomponente

Resina fotopolimerizzabile.
Comprensiva di 5 aghi.
Confezione 1 g

codice	prezzo
3510167	€ 18,90



Bond

Adesivo liquido a base di resina
fotopolimerizzante.
Confezione 5 ml

codice	prezzo
3510108	€ 67,50



Orthoflow

Colla fotopolimerizzante.
confezione 2 g

codice	prezzo
3510109	€ 26,50

Vaschette per impasto



codice	prezzo
3830G35	€ 3,50

Pennelli e manici



codice		prezzo
3830G37	Pennelli (100 pezzi)	€ 17,10
3830G36	Manici (3 pezzi)	€ 3,90

Spatoline

Confezione mista da 5 pezzi.



codice	prezzo
3830G38	€ 9,50

Metodica ERKI

Il sistema ERKI-TECHNIQUE serve a ridurre la pressione della lamina ungueale sui bordi. I ganci, in materiale plastico, vengono applicati sull'unghia con il collante e ad essi vanno agganciati gli elastici circolari disponibili in dimensioni differenti così da poter scegliere la forza di trazione. Il sollievo è immediato mentre la correzione della forma è lenta e graduale.



Erki Set

Kit composto da:

- 1 confezione di bottoncini trasparenti
- 3 confezioni di elastici in 3 misure
- 1 confezione di tubicini
- 1 gel adesivo
- 1 spillone
- 1 pinzetta

codice	prezzo
36002700	€ 179,00

Gli articoli del kit sono disponibili anche singolarmente.

descrizione	codice	mis.	prezzo
Bottoncini (conf. da 100 pezzi)	3600271		€ 128,00
Tubicini (conf. da 100 pezzi)	3600280		€ 11,55
Elastici (conf. da 100 pezzi)	36002701	3,2 mm	€ 11,35
Elastici (conf. da 100 pezzi)	36002702	4,8 mm	€ 11,35
Elastici (conf. da 100 pezzi)	36002703	6,3 mm	€ 11,35

Metodica PodoFix

I bracket attivi PodoFix sono composti da una lamella in materiale plastico, che va incollata all'unghia e da un filo metallico di attivazione che tende il bracket. Dopo l'applicazione il filo va spinto nella cavità della lamella e sigillato con il gel. In seguito va fresato con il micromotore in modo che la superficie risulti liscia.



PodoFix

Kit composto da:

- 1 tronchese in acciaio tagliafilo
- 1 strumento per tensionare il bracket
- 1 confezione di gel fotopolimerizzante
- 1 lampadina fotopolimerizzante
- 1 confezione di colla
- salviettine cleaner
- 3 confezioni di bracket di diverse misure
- 1 spatolina
- 1 DVD dimostrativo della metodica.

codice	prezzo
3510204	€ 220,00

Gli articoli del kit sono disponibili anche singolarmente.

descrizione	codice	mis.	prezzo
Colla 7ml	3510226		€ 7,50
Pedigel 4 g	3510228		€ 13,50
Lampadina fotopolimerizzante	3510229		€ 16,85
Tronchese in acciaio taglia filo	3510225		€ 47,85
Lamelle con filo integrato (conf. da 8 pezzi)	3510209	mini 12 mm	€ 68,65
Lamelle con filo integrato (conf. da 8 pezzi)	3510206	S 16 mm	€ 68,65
Lamelle con filo integrato (conf. da 8 pezzi)	3510207	M 19 mm	€ 68,65
Lamelle con filo integrato (conf. da 8 pezzi)	3510208	L 22 mm	€ 68,65
Strumento per tensionare il filo	3510210		€ 28,10

Metodica PodoStripe

La tecnologia brevettata PodoStripe unisce tutti i vantaggi della moderna rieducazione ungueale in un unico prodotto: facile maneggevolezza e massimo fissaggio su tutte le unghie grazie al materiale morbido che si adatta ad ogni forma dell'unghia. PodoStripe, inoltre, garantisce un sollievo immediato dal dolore per il paziente ed è praticamente invisibile.

Le lamelle PodoStripe si incollano all'unghia e si attivano in due semplici passaggi.

Come un elastico teso, creano una forza che solleva leggermente il bordo dell'unghia e alleviano rapidamente il dolore del paziente. La lamella tesa mantiene la sua elasticità e rimane attiva finché non viene rimossa o sostituita (ogni 2-6 settimane).



PodoStripe

Kit composto da:

- 6 PodoStripe S
- 6 PodoStripe M
- 6 PodoStripe L
- OrthoGlue (7 ml)
- Tronchesi PodoStripe
- Istruzioni per l'uso

codice

prezzo

3510350

€ 175,00



RICOSTRUZIONE UNGUEALE

BTC Nail Repair



BTC Nail Repair Connex

Adesivo con asciugatura all'aria. Il prodotto contiene il fattore AM e argento per potenziare l'effetto di adesione di tutte le resine fotoindurenti. Ideale per le correzioni delle unghie dei piedi.

codice		prezzo
3512117	10 ml	€ 14,90

BTC Nail Repair Cleaner

Sgrassante e disinfettante.

codice		prezzo
35123001	100 ml	€ 7,00



BTC Nail Repair

Gel monofase fotoindurente arricchito con componenti antimicotici e argento. Disponibile in clear, pink, opaque (lattiginoso per una migliore copertura della decolorazione) e pastel (miscela di pink e opaque).

codice		prezzo
3512151	Clear. 10 ml	€ 22,90
3512152	Pink. 10 ml	€ 22,90
3512153	Opaque. 10 ml	€ 22,90
3512154	Pastel. 10 ml	€ 22,90



Pennelli per ricostruzione unghie

In pelo di bue. Disponibile nella misura 3 e 5.

codice	misura	prezzo
3830PN3	3	€ 4,50
3830PN5	5	€ 5,90

BTC Nail Repair... quando usarlo.

Le necessità di ricostruire l'unghia possono essere molteplici:

- distacco della lamina ungueale (onicolisi)
- fragilità (onicoressi)
- anomalie di crescita (onicodistrofie)
- perdita totale o parziale della lamina ungueale causata anche da traumi o lesioni
- tutte le problematiche che rendono necessaria la ricostruzione.

BTC Nail Repair... come usarlo.

Prima di effettuare la ricostruzione è necessario rimuovere le parti di unghia ispessita o staccata: pulire i canali ungueali e irruvidire la lamina ungueale.



■ Step 1

Pulire e sgrassare con **BTC Nail Repair CLEANER**.



■ Step 2

Applicare su tutta la superficie della lamina e del letto ungueale il **BTC Nail Repair CONNEX**. Lasciar asciugare all'aria per potenziare l'effetto di adesione dell'unghia artificiale.



■ Step 3

Applicare il **BTC Nail Repair** direttamente sul letto ungueale ed eventualmente sul residuo di unghia, mescolando direttamente i colori fra loro per poter ottimizzare il colore dell'unghia naturale.



■ Step 4

Poiché il Gel si indurisce solo sotto la luce UV, è possibile modellarlo comodamente con l'apposito pennello.



■ Step 5

Una volta asciugato, pulire con **BTC Nail Repair CLEANER**.



■ Step 6

L'unghia acquista una piacevole lucentezza naturale che se ben ricostruita non è riconoscibile a prima vista.

Sistema Cryo IQ

Cryo IQ è un sistema semplice ed efficace per il trattamento delle verruche plantari. I tempi di guarigione dipendono dall'ampiezza della zona interessata. Non danneggia i tessuti sani e riduce notevolmente il trauma per il paziente.



Erogatore Sistema Cryo IQ Derm Plus

Cartuccia Cryo IQ Derm Plus



codice	descrizione	quantità	prezzo
3830CIQ1	Sistema Cryo IQ Derm Plus (1 erogatore, 1 cartuccia da 25 g. e 1 valigetta)		€ 235,00
3830CIQ2	Cartuccia Cryo IQ Derm Plus da 25 g.	1 pezzo	€ 49,00

Utilizzo:



- Tracciare un cerchio attorno alla lesione da trattare. Misurare le dimensioni della lesione.

- Ablare la verruca, interrompendosi appena prima che inizi a sanguinare.

- Posizionare il paziente in modo da poter trattare facilmente la lesione. La lesione da trattare dovrebbe essere rivolta verso il soffitto.

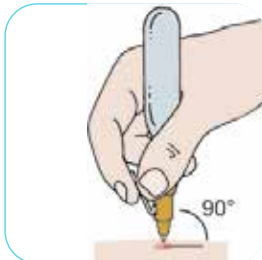

- Posizionare il dispositivo sulla lesione da trattare, esercitando una lieve pressione. Attivare il dispositivo spingendo la leva sul lato. Per risultati ottimali, l'angolazione rispetto all'area da trattare dovrebbe essere di 65-90°.

- Ogni 3 secondi di congelamento, il CryoIQ penetra di 1 mm in profondità nella cute. I tempi di congelamento variano in base alla specifica lesione trattata.

- Il congelamento comincia immediatamente. Da quel momento, il paziente potrebbe avvertire una sensazione di bruciore o lieve dolore se nell'area trattata sono presenti molte terminazioni nervose. Circa 5 minuti dopo la fine del trattamento l'area, che in seguito al congelamento appariva bianca, assumerà una colorazione rossa.

- Se il trattamento era localizzato sulla pianta del piede, si consiglia di coprire l'area con un cerotto per dare sollievo.
- Programmare la visita successiva entro 2 settimane. A volte occorrono da 2 a 3 trattamenti per eliminare la verruca/ lesione.





AUSILI IN GEL

Gli ausili in gel sono realizzati in diverse densità per aumentare il comfort sulle aree di pressione. Il silicone a densità più morbida è tipicamente applicato nella pianta del piede e nella zona del tallone. Gli ausili Gel Pod hanno una capacità di dispersione della pressione superiore alla compressione e forza di taglio. La loro composizione a base di olio fornisce effetti idratanti sulla pelle.



Ausilio notturno per alluce valgo
2 pezzi per confezione.

La fascia in plastica tiene il piede nella posizione corretta durante la notte, seguendo il principio dei legami preventivi. Allevia il dolore tirando l'articolazione verso l'esterno, riallinea l'alluce e previene il possibile peggioramento.

codice	taglia	prezzo
3485001	S	€ 21,00
3485002	M	€ 21,00
3485003	L	€ 21,00



Cappuccio protettivo in gel
2 pezzi per confezione.

Assorbe la pressione e l'attrito per prevenire calli e duroni. La composizione del gel a base di olio fornisce effetti idratanti sulla pelle.

codice	taglia	prezzo
3485004	S (Ø 1,5 cm)	€ 4,90
3485005	M (Ø 1,75 cm)	€ 4,90
3485006	L (Ø 2cm)	€ 4,90



Cappuccio protettivo in gel con tessuto a costine
2 pezzi per confezione.

Fornisce comfort e protezione ottimale offrendo sollievo da calli, duroni e cuticole doloranti.

codice	taglia	prezzo
3485007	S (Ø 1,5cm)	€ 6,90
3485008	L (Ø 2 cm)	€ 6,90



Cappuccio protettivo in gel con tessuto a maglia
2 pezzi per confezione.

Fornisce comfort e protezione ottimale offrendo sollievo da calli, duroni e cuticole doloranti.

codice	taglia	prezzo
3485009	S (Ø 1,5cm)	€ 6,90
3485010	L (Ø 2 cm)	€ 6,90



Supporto dell'arco plantare in silicone

2 pezzi per confezione.

codice	taglia	prezzo
3485011	unica	€ 7,80



Anello protettivo in gel (cilindro)

2 pezzi per confezione.

Adatto a qualsiasi dita (anche delle mani). Assorbe la pressione e l'attrito alleviando il dolore da calli e duroni. La composizione del gel a base di olio fornisce effetti idratanti sulla pelle.

codice	taglia	prezzo
3485012	S (Ø 1,5 cm)	€ 3,90
3485013	L (Ø 2 cm)	€ 3,90



Anello protettivo

2 pezzi per confezione.

codice	taglia	prezzo
3485014	S	€ 4,50
3485015	M	€ 4,50
3485016	L	€ 4,50



Anello protettivo in gel

2 pezzi per confezione.

Assorbe la pressione e l'attrito alleviando il dolore da calli e duroni. La composizione del gel a base di olio fornisce effetti idratanti sulla pelle.

codice	taglia	prezzo
3485017	S	€ 4,70
3485018	L	€ 4,90



Protezione in gel per alluce valgo XL

1 pezzo per confezione.

Ammortizza l'articolazione alleviando il dolore dalla pressione delle calzature. La composizione del gel a base di olio fornisce effetti idratanti sulla pelle.

codice	prezzo
3485019	€ 9,90



Fascia protettiva per alluce valgo

1 pezzo per confezione.

Morbido tessuto elastico con cuscinetto in gel che ammortizza l'articolazione con immediato sollievo dalla pressione delle scarpe. Protegge l'area dell'alluce valgo. Lavabile e riutilizzabile.

codice	prezzo
3485020	€ 8,90

PROTEZIONE
E CURA



Protezione in gel per alluce valgo

1 pezzo per confezione.

Protezione in gel che ammortizza l'articolazione con immediato sollievo dalla pressione delle scarpe. Protegge l'area dell'alluce valgo. La composizione del gel a base di olio fornisce effetti idratanti sulla pelle.

codice	prezzo
3485021	€ 3,90

Fascia protettiva per alluce valgo e metatarso

1 pezzo per confezione.

Protegge entrambe le aree e assorbe l'impatto sull'area metatarsale. La fascia elastica previene lo scivolamento. Lavabile e riutilizzabile.

codice	taglia	prezzo
3485022	S	€ 11,90
3485023	L	€ 12,50



Divaricatore e protettore per alluce

1 pezzo per confezione.

Divaricatore in gel che ammortizza l'articolazione con immediato sollievo dalla pressione delle scarpe. Protegge l'area dell'alluce valgo. La composizione del gel a base di olio fornisce effetti idratanti sulla pelle.

codice	prezzo
3485024	€ 6,90

Ovale con foro centrale per alluce valgo

4 pezzi per confezione.

codice	prezzo
3485040	€ 4,90



Protezione in gel per 5° dito

1 pezzo per confezione.

Protezione in gel che ammortizza l'articolazione con immediato sollievo dalla pressione delle scarpe. Protegge l'area del quinto dito. La composizione del gel a base di olio fornisce effetti idratanti sulla pelle.

codice	prezzo
3485025	€ 4,50

Fascia protettiva per metatarso

2 pezzi per confezione (coppia)

Protegge e assorbe l'impatto sull'area metatarsale. La fascia elastica previene lo scivolamento. Lavabile e riutilizzabile.

codice	taglia	prezzo
3485026	S (8 cm)	€ 14,90
3485027	L (10 cm)	€ 15,90



Fascia protettiva metatarsale slim

2 pezzi per confezione.

Protegge e assorbe l'impatto sull'area metatarsale. La fascia elastica previene lo scivolamento. Non ostacola l'inserimento della calzatura. Lavabile e riutilizzabile.

codice		prezzo
3485028	S	€ 14,90
3485029	L	€ 14,90

Cuscinetto metatarsale

2 pezzi per confezione.

Il cuscinetto assorbe gli urti riducendo la pressione. Con delicata copertura in tessuto. Lavabile e riutilizzabile.

codice	taglia	prezzo
3485030	S	€ 7,50
3485031	L	€ 7,50



Cuscinetto metatarsale in gel

2 pezzi per confezione.

Il cuscinetto assorbe gli urti riducendo la pressione. La composizione del gel a base di olio fornisce effetti idratanti sulla pelle.

codice	prezzo
3485032	€ 6,50

Ovale in gel con foro centrale

6 pezzi per confezione.

codice	taglia	prezzo
3485033	S	€ 3,90
3485034	L	€ 3,20



Ovale con foro centrale

9 pezzi per confezione.

codice	taglia	prezzo
3485039		€ 4,90

Anello protettivo in gel con tessuto a maglia

2 pezzi per confezione.

Poco ingombrante, non crea nessun fastidio. Adatto a qualsiasi dita (anche delle mani).

codice	taglia	prezzo
3485035	S	€ 6,50
3485036	L	€ 6,90

PROTEZIONE E CURA



Anello protettivo in gel con tessuto a costine

2 pezzi per confezione.

Fornisce comfort e protezione ottimale offrendo sollievo da calli, duroni e cuticole doloranti.

codice	taglia	prezzo
3485037	S	€ 6,50
3485038	M	€ 6,90

Fascetta tubolare in gel

2 pezzi per confezione.

Assorbe la pressione e l'attrito per prevenire calli e duroni. La composizione del gel a base di olio fornisce effetti idratanti sulla pelle.

codice	taglia	prezzo
3485041	S 1,5x8 cm	€ 6,90
3485042	L 2x8 cm	€ 7,60



Divaricatore in gel curvo

2 pezzi per confezione.

Separa l'alluce dal secondo dito evitando lo sfregamento. Allevia la pressione mantenendo un corretto allineamento delle dita. La composizione del gel a base di olio fornisce effetti idratanti sulla pelle.

codice	taglia	prezzo
3485043	S	€ 3,50
3485044	L	€ 3,70

Divaricatore in gel dritto

2 pezzi per confezione.

Separa l'alluce dal secondo dito evitando lo sfregamento. Allevia la pressione mantenendo un corretto allineamento delle dita. La composizione del gel a base di olio fornisce effetti idratanti sulla pelle.

codice	taglia	prezzo
3485045	S	€ 3,50
3485046	M	€ 3,50
3485047	L	€ 3,70



Separatore per alluce in gel con anello

2 pezzi per confezione.

Separa l'alluce dal secondo dito evitando lo sfregamento. Allevia la pressione mantenendo un corretto allineamento delle dita. L'anello aiuta a mantenere in posizione il separatore.

codice	taglia	prezzo
3485048	S	€ 5,50
3485049	L	€ 5,90

Separatore per alluce in gel con anello in tessuto

2 pezzi per confezione.

Separa l'alluce dal secondo dito evitando lo sfregamento. Allevia la pressione mantenendo un corretto allineamento delle dita. L'anello in tessuto elastico aiuta a mantenere in posizione il separatore.

codice	taglia	prezzo
3485050	S	€ 5,90
3485051	L	€ 6,50

PROTEZIONE E CURA



Separatore interdigitale

2 pezzi per confezione.

Evita il frizionamento tra le dita dei piedi ammortizzando la pressione. La composizione del gel a base di olio fornisce effetti idratanti sulla pelle.

codice	taglia	prezzo
3485052	S	€ 3,00
3485053	M	€ 3,50
3485054	L	€ 3,50

Cuscinetto in gel per dita a martello

2 pezzi per confezione.

Allevia il dolore delle dita a martello diminuendo la pressione. Adatto per il piede romano. La composizione del gel a base di olio fornisce effetti idratanti sulla pelle.

codice	taglia	prezzo
3485055	S	€ 6,30
3485056	L	€ 6,50



Cuscinetto universale in gel per dita a martello

1 pezzo per confezione.

Allevia il dolore delle dita a martello diminuendo la pressione. Adatto per il piede greco e cavo. La composizione del gel a base di olio fornisce effetti idratanti sulla pelle.

codice	taglia	prezzo
3485057	unica	€ 4,50

Talloniera in silicone comfort

2 pezzi per confezione.

codice	taglia	prezzo
3485058	S	€ 12,90
3485059	M	€ 12,90
3485060	L	€ 12,90



Talloniera in silicone

2 pezzi per confezione.

codice	taglia	prezzo
3485061	S	€ 12,90
3485062	M	€ 12,90
3485063	L	€ 12,90

Talloniera in silicone per sperone calcaneare

2 pezzi per confezione.

codice	taglia	prezzo
3485064	S	€ 12,90
3485065	M	€ 12,90
3485066	L	€ 12,90

PROTEZIONE E CURA



Talloniera in silicone con supporto calcaneare

2 pezzi per confezione.

Realizzata in due diversi tipi di silicone, uno morbido e l'altro più compatto. L'area di colore blu, molto morbida, è un perfetto cuscinetto ideale per assorbire gli urti. Offre comfort e sollievo dal dolore.

codice	taglia	prezzo
3485067	S (9,1 cm)	€ 18,90
3485068	M (10,9 cm)	€ 18,90
3485069	L (12 cm)	€ 18,90

Talloniera in silicone con supporto calcaneare

2 pezzi per confezione.

Realizzato in due diversi tipi di silicone, uno morbido e l'altro più compatto. L'area di colore blu, molto morbida, è un perfetto cuscinetto che offre comfort e sollievo dal dolore nella zona del tallone.

codice	taglia	prezzo
3485070	S (9,1 cm)	€ 18,90
3485071	M (10,9 cm)	€ 18,90
3485072	L (12 cm)	€ 18,90



Talloniera in silicone con supporto calcaneare

2 pezzi per confezione.

Realizzato in silicone rigido lungo l'intera coppa calcaneare per una maggiore resistenza. Indicato per i clienti con stile di vita attivo che stanno in piedi tutto il giorno e soffrono nell'area del tallone. Offre comfort e sollievo dal dolore ammortizzando gli urti.

codice	taglia	prezzo
3485073	S (9,1 cm)	€ 18,90
3485074	M (10,9 cm)	€ 18,90
3485075	L (12 cm)	€ 18,90

Talloniera in silicone con supporto calcaneare

2 pezzi per confezione.

Alleviano il disagio causato dalla rotazione del piede verso l'interno o dalla rotazione del piede verso l'esterno, ripristinando l'equilibrio e alleviando il dolore che colpisce piedi, caviglie, ginocchia, anche e schiena.

codice	taglia	prezzo
3485076	S (9,1 cm)	€ 18,90
3485077	M (10,9 cm)	€ 18,90
3485078	L (12 cm)	€ 18,90

08 LINEA PEDICEUTICA



FOOTLOGIX®

Footlogix è la prima e unica linea al mondo per la cura dei piedi Pediceutical® che offre prodotti innovativi e garantisce risultati efficaci e rivoluzionari.

I prodotti sono facili da usare, ad alta concentrazione e con un buon rapporto qualità prezzo.

Footlogix si impegna a fornire assistenza continua attraverso servizi di formazione di alto livello.



Where Medi meets PEDI®

Footlogix ha creato la prima e unica linea per i piedi Pediceutical® a base di schiuma che usa la Dermal Infusion Technology (DIT).

Questo sistema di somministrazione porta gli ingredienti attivi attraverso lo strato corneo negli strati dell'epidermide, aiutando a ristabilire la salute della pelle.

Questa tecnologia assicura che gli ingredienti attivi Footlogix penetrino negli strati dell'epidermide e raggiungano le aree interessate. Senza uno strato untuoso più esterno che la occluda, la pelle è idratata e in grado di funzionare normalmente e i piedi risulteranno sani.

Vantaggi

- **Non occlusivi:** non chiudono o impediscono le funzioni naturali della pelle, consentendone la normale traspirazione
- **Non untuosi:** dopo l'applicazione è possibile indossare subito calzini e scarpe e le calze contenitive non vengono rovinate
- **Igienici:** gli applicatori hanno un sistema sigillato che non consente l'ingresso dell'aria nel flacone, garantendo un'erogazione senza presenza di batteri
- **Efficaci:** proteggono la pelle danneggiata contro le infezioni sono soprattutto efficaci nei casi di secchezza del piede diabetico
- **Facili da applicare:** i prodotti vengono rapidamente assorbiti, donando una piacevole sensazione di leggerezza
- **Molto efficaci:** i risultati sono straordinari e immediati e i clienti vedranno un cambiamento in pochi giorni
- **Approvati:** dai medici e podologi di Nord America ed Europa
- **Rivoluzionari:** potenzieranno i risultati delle vostri trattamenti con efficacia medica, secondo lo slogan "Where MEDI MEETS PEDI®".

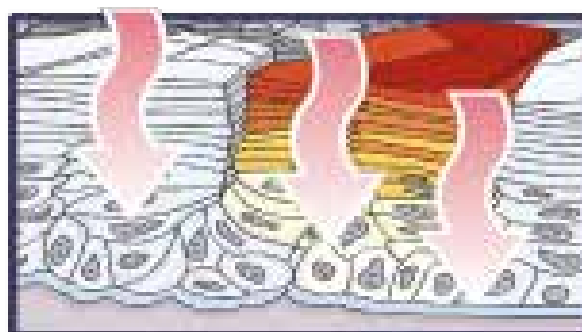



Soluzioni idratanti



- 1
- 2
- 3
- 3+

Soluzioni specifiche



- 4
- 5
- 8
- 9
- 10

Soluzioni antimicotiche



- 7
- 7+
- 7T



DD Cream Mousse 1

“Double-Defence” trattamento per i piedi, formulato con Dermal Infusion Technology. Super idratante, ma leggera, questa esclusiva schiuma con urea è sia anti-tetà che rigenerante. Viene assorbita immediatamente, lasciando la pelle idratata in profondità. Grazie al suo contenuto di Spiraleen, fornisce proprietà antimicrobiche per alleviare le irritazioni della pelle. questa ricca schiuma rinfresca, idrata e ammorbidisce la pelle, e non solo quella secca e sensibile.

codice	contenuto	prezzo
3010105	300 ml	€ 21,40
3010104	125 ml	€ 11,90



Very Dry Skin Formula 3

Questa formula con Dermal Infusion Technology ha dimostrato di idratare e rigenerare la pelle molto secca. Non è untuosa e viene assorbita immediatamente in tutti gli strati dell'epidermide. Contiene urea per idratare la pelle molto secca. Ideale per persone anziane e diabetici. Se ne raccomanda l'uso nella fase finale del trattamento.

codice	contenuto	prezzo
3010107	300 ml	€ 20,15
3010106	125 ml	€ 11,90

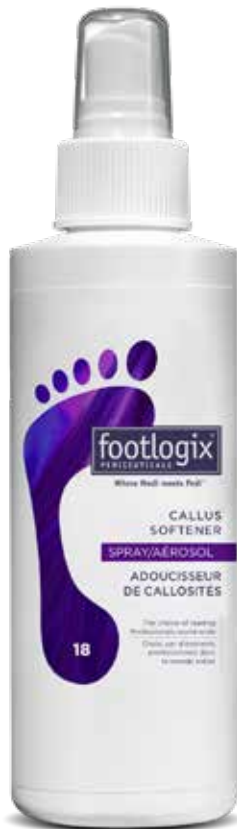

Callus Softener 18

Questo spray per uso professionale assicura un trattamento efficace in grado di ammorbidire istantaneamente calli, unghie dei piedi e cuticole, pelle secca cheratinizzata, ipercheratosi e fissurazioni/ ragadi. Questa formula non aggressiva non ha bisogno di risciacquo.

codice	contenuto	prezzo
3010123	180 ml	€ 15,50
3010124	946 ml	€ 51,20



Cuticle Softener 11

Solo per uso professionale. Ammorbidisce efficacemente le cuticole e la pelle indurita intorno al plico ungueale e sotto il margine ungueale. Contiene urea in grado di ammorbidire le cuticole senza privare la pelle circostante della necessaria idratazione. Un applicatore di precisione consente di erogare una piccola quantità di prodotto. Questa formula non aggressiva non ha bisogno di risciacquo.

codice	contenuto	prezzo
3010126	118 ml	€ 13,20



Cuticle Conditioner Lotion **12**

Solo per uso professionale. Con Dermal Infusion Technology, questa formula ammorbidisce, lenisce e protegge le cuticole e la pelle secca intorno alle unghie. Ha un leggero profumo di lavanda e contiene vitamina E, aloe vera e olio di semi di girasole per ammorbidire le cuticole.

codice	contenuto	prezzo
3010127	118 ml	€ 13,20



Daily Maintenance Formula **2**

Questa formula con Dermal Infusion Technology si è dimostrata efficace come prodotto idratante da giorno per mantenere i piedi in buona salute. Contiene urea per mantenere l'idratazione. Per pelli da normali a secche.

codice	contenuto	prezzo
3010103	125 ml	€ 11,90



PRIMA



Cracked Heel Formula 3+

Questa formula con Dermal infusion Technology ha dimostrato di idratare ed eliminare efficacemente la pelle con screpolature profonde in talloni estremamente callosi. Contiene olio di enotera comune per migliorare la struttura della pelle e urea per ripristinare e mantenere l'idratazione della pelle.

codice	contenuto	prezzo
3010108	125 ml	€ 13,25

DOPO 4 settimane



Professional Stainless-Steel File PF

Realizzata in acciaio inossidabile di alta qualità, questa raspa dal design esclusivo a doppia superficie può essere usata multi direzionalmente e non provocherà danni alla pelle. È leggera, facile da usare e può essere disinfettata e sterilizzata. Per risultati ottimali utilizzarla insieme a Footlogix Callus Softner.

codice	prezzo
3010102	€ 29,50



Peeling Skin Formula 7

Questa formula con Dermal Infusion Technology allevia le pelli desquamate, con screpolature, prurito tra le dita e irritazioni associati a infezioni micotiche. Contiene clotrimazolo, un efficace agente antimicotico. Protegge e tratta i piedi con problemi di sudorazione soggetti ai piedi di atleta. Non contiene idratanti aggiuntivi.

codice	contenuto	prezzo
3010109	125 ml	€ 13,25



Rough Skin Formula 7+

Questa formula con Dermal infusion Technology contiene clotrimazolo, un agente antimicotico efficace nel trattamento di pelli secche, ruvide e rugose soggette alle infezioni micotiche. Contiene anche urea per mantenere l'idratazione. Ideale per diabetici, anziani e persone con sistema immunitario indebolito.

codice	contenuto	prezzo
3010110	125 ml	€ 13,80





Nail Tincture 7T

Un efficace spray antimicotico contenente clotrimazolo che ha dimostrato una vera azione preventiva contro gli inestetismi delle unghie dei piedi tendenti alle infezioni micotiche. Contiene olio di avocado e pantenolo per ristabilire la salute delle unghie.

codice	contenuto	prezzo
3010111	50 ml	€ 11,90



Cold Feet Formula 4

Questa formula con Dermal Infusion Technology stimola la micro circolazione e apporta sollievo ai piedi costantemente freddi. Contiene arnica e rosmarino per stimolare e migliorare la circolazione e urea per aiutare a mantenere l'idratazione della pelle. Tonifica la pelle, alleviando le sensazioni di freddo.

codice	contenuto	prezzo
3010112	125 ml	€ 11,30



Sweaty Feet Formula **5**

Questa formula con Dermal Infusion Technology agisce come astringente per aiutare a ridurre la traspirazione della pelle dei piedi. Contiene corteccia di quercia e salvia ed è naturalmente antimicotica.

codice	contenuto	prezzo
3010113	125 ml	€ 11,30



Tired Leg Formula **8**

Questa formula con Dermal Infusion Technology ha proprietà "vasoattive" che aiutano a ridurre l'affaticamento di piedi e gambe. Questa schiuma è altamente consigliata anche per chi indossa calze contenitive poiché non rompe la fibra elastica.

codice	contenuto	prezzo
3010114	125 ml	€ 11,30



Foot Fresh (deodorant) Spray **9**

Ha dimostrato di eliminare i batteri che causano il cattivo odore. Questa formula contiene Tea Tree Oil che neutralizza l'odore dei piedi e mentolo che raffredda la pelle lasciando un fresco profumo. Facile da nebulizzare consente un'applicazione controllata e mirata.

codice	contenuto	prezzo
3010115	125 ml	€ 10,70



Shoe Fresh (deodorant) Spray **10**

Con la sua formula contenente Tea Tree Oil elimina efficacemente in pochi secondi i batteri che causano cattivo odore nelle scarpe e lascia un fresco profumo. La sua formula non danneggia il cuoio o la tela. Facile da nebulizzare consente un'applicazione controllata e mirata.

codice	contenuto	prezzo
3010116	125 ml	€ 10,70

NOTE

A series of horizontal dotted lines for writing notes.

NOTE

A series of horizontal dotted lines for writing notes.

Come acquistare



agenti

Un team di agenti disponibile e preparato è presente su tutto il territorio italiano.



internet

www.btc-podo.it



telefono

+39 338 8075017



e-mail

btcpodo@btc-podo.it

Condizioni di vendita



consegna in 24 h*

* Gli ordini pervenuti entro le ore 12:30 vengono evasi il giorno stesso con consegna in 24/48 ore, salvo disponibilità in magazzino.



trasporto

La consegna è da intendersi al piano terra.
Per materiale di consumo le spese di spedizione sono di 12,00 € + Iva.
Per arredamento e articoli ingombranti, le spese verranno calcolate in base al volume.



pagamenti

Da concordare. Disponibile nelle seguenti modalità:

- contrassegno (obbligatorio per prima fornitura)
- addebito automatico sul conto corrente
- bonifico bancario anticipato: BANCA INTESA SAN PAOLO
IBAN: IT31P0306980112100000005878
- ricevuta bancaria



garanzia

Le presenti CONDIZIONI GENERALI DI VENDITA (di seguito, "Condizioni Generali") si applicano a tutte le vendite di prodotti (di seguito, "Prodotti" o "Prodotto") acquistati attraverso tutti i canali commerciali disponibili (via fax, e-mail, telefono, agente e sito). La lingua a disposizione per concludere il contratto è l'italiano.

Il Cliente è tenuto a leggere attentamente le Condizioni Generali che sono state messe a sua disposizione sul Sito, al fine di consentirne la memorizzazione e la riproduzione da parte del Cliente ai sensi dell'art. 12 del Decreto Legislativo 9 aprile 2003, n. 70. I contratti conclusi con "BTC PODO Srl" (come di seguito definito) sono disciplinati dal diritto italiano e, in particolare, dal Decreto Legislativo 6 settembre 2005, n. 206 ("Codice del Consumo") e dal Decreto Legislativo 9 aprile 2003, n. 70 (di seguito, "Decreto Ecommerce"). Effettuando un ordine nelle varie modalità previste, il Cliente dichiara di aver preso visione del presente documento e di accettare integralmente tutte le condizioni di vendita. Viene escluso ogni diritto del Cliente a un risarcimento danni o indennizzo, nonché qualsiasi responsabilità contrattuale o extracontrattuale per danni diretti o indiretti a persone e/o cose, provocati dalla mancata accettazione, anche parziale, di un ordine. Le presenti condizioni generali possono essere aggiornate o modificate in qualsiasi momento da BTC PODO Srl.

VENDITORE: Il venditore è "BTC PODO Srl", Sede Legale: a Tricase (LE) Via Morgagni, 44, Partita IVA e Codice Fiscale: 04088471208. BTC PODO Srl è titolare del diritto di proprietà e di ogni altro diritto reale sul presente catalogo e sul catalogo on-line pubblicato sul sito <http://www.btcmed-store.it>

PRODOTTI: Le informazioni relative ai prodotti BTC PODO Srl suscettibili di vendita a distanza attraverso il Sito sono disponibili, con i relativi codici di prodotto, sul Sito. Le informazioni tecniche inserite riproducono fedelmente quelle delle case produttrici dei beni inseriti a catalogo. «BTC PODO Srl» pertanto, si riserva il diritto di modificare le informazioni tecniche dei prodotti per adeguarle a quelle fornite dai produttori, senza necessità di preavviso alcuno. Resta inteso che l'immagine a corredo della scheda descrittiva di un prodotto può non essere perfettamente rappresentativa delle sue caratteristiche, e differire per colore, dimensioni, prodotti accessori presenti in figura. Le predette informazioni sono fornite in conformità agli articoli 52 e 53 del Codice del Consumo.

PREZZO: I prezzi di vendita indicati sul catalogo sono espressi in euro (€) ed esclusi di IVA e non includono le spese di consegna. «BTC PODO Srl» si riserva il diritto di modificare i prezzi in ogni momento, senza alcun preavviso, a causa delle continue oscillazioni di prezzo delle tipologie merceologiche trattate, ma si impegna in ugual misura ad applicare i prezzi indicati nella mail di conferma d'ordine.

ORDINE DEI PRODOTTI: Le caratteristiche essenziali e i prezzi dei Prodotti sono riportati nell'offerta relativa a ciascun Prodotto. Il Cliente può acquistare solo i prodotti presenti nel catalogo di «BTC PODO Srl» al momento dell'inoltro dell'ordine, così come descritti nelle relative schede informative. Per l'acquisto dei Prodotti il Cliente deve prima registrarsi con tutti i suoi dati anagrafici, i quali devono corrispondere alla reale identità dell'acquirente e devono essere indicati senza omettere alcuna parte. I dati inseriti in fase di registrazione verranno utilizzati da BTC PODO Srl al fine di fatturazione. In nessun caso e comunque non dopo l'emissione della fattura, sarà possibile modificare i dati di intestazione. BTC PODO Srl si riserva in ogni caso di procedere alla verifica della veridicità dei dati inseriti e di perseguire legalmente ogni violazione ed abuso, nell'interesse e per la tutela dei consumatori tutti. Il Cliente manleva BTC PODO Srl da ogni responsabilità derivante dall'emissione di documenti fiscali errati a causa di errori relativi ai dati forniti dal Cliente, essendo il Cliente stesso unico responsabile di quanto dichiarato. BTC PODO Srl si riserva la facoltà di valutare l'accettazione degli ordini ricevuti. BTC PODO Srl comunicherà tempestivamente al Cliente l'eventuale impossibilità di accettare gli ordini ricevuti e nel caso di annullamento ordine provvederà al rimborso delle somme eventualmente già corrisposte dal Cliente per il pagamento della fornitura. Viene escluso ogni diritto del Cliente a un risarcimento danni o indennizzo, nonché qualsiasi responsabilità contrattuale o extracontrattuale per danni diretti o indiretti a persone e/o cose, provocati dalla mancata accettazione, anche parziale, di un ordine.

In caso di mancato gradimento del prodotto, sarà possibile, previa autorizzazione scritta da BTC PODO Srl, effettuare il reso entro 7 giorni dal ricevimento della merce. Il materiale dovrà essere reso nel suo imballo originale ed accompagnato da regolare documento di trasporto.

FORO COMPETENTE: Le presenti Condizioni Generali sono regolate dalla legge italiana e devono essere interpretate in conformità con le leggi italiane. Per le controversie derivanti dall'interpretazione, validità e/o esecuzione, delle presenti Condizioni Generali la competenza territoriale inderogabile sarà quella del giudice del luogo di residenza o domicilio del consumatore, se ubicati nel territorio italiano, in tutti gli altri casi, la competenza territoriale è esclusivamente quella del Foro di Lecce.



www.btc-podo.it



btcpodo@btc-podo.it



btc_podo



btc_podo



10059847



ISO 13485

0152.2020



BTC PODO Srl

Sede legale:
via Morgagni, 44
73039 Tricase (LE)

Sede Operativa:
S.S. 275 n. 15
73030 Montesano Salentino (LE)
Tel. +39 338 8075017